

Modelnr. FA-43G, FA-62G
Art. 413880, 424751, 424752
3-weg absorptiekoelkast
Gas - AC 230~240V - DC 12V
Gebruiksaanwijzing

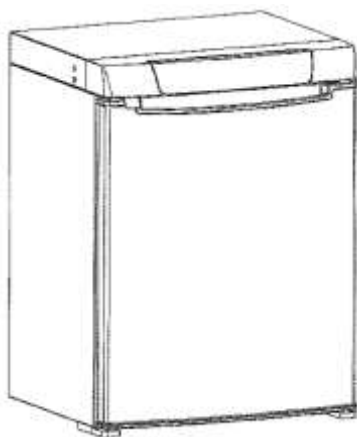

2531

P.I.N Code: 2531DL-0091

Belangrijk: Lees deze instructies voordat u deze koelkast gebruikt. Bewaar deze instructies voor toekomstig gebruik.

Opmerking:

De koelkast is ontwikkeld en gemaakt voor gebruik buitenshuis. Gebruik hem daarom met goede ventilatie en op een gemakkelijk toegankelijke, vlakke plek. Houd hem uit de buurt van gevaarlijke plaatsen en vuur.



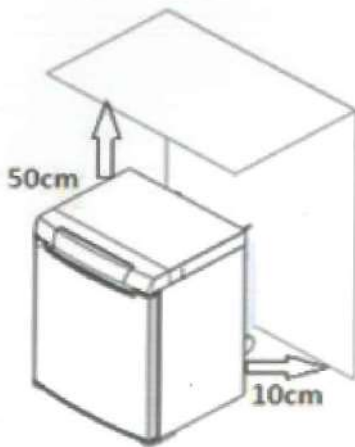

Gasaansluiting

12V-aansluiting

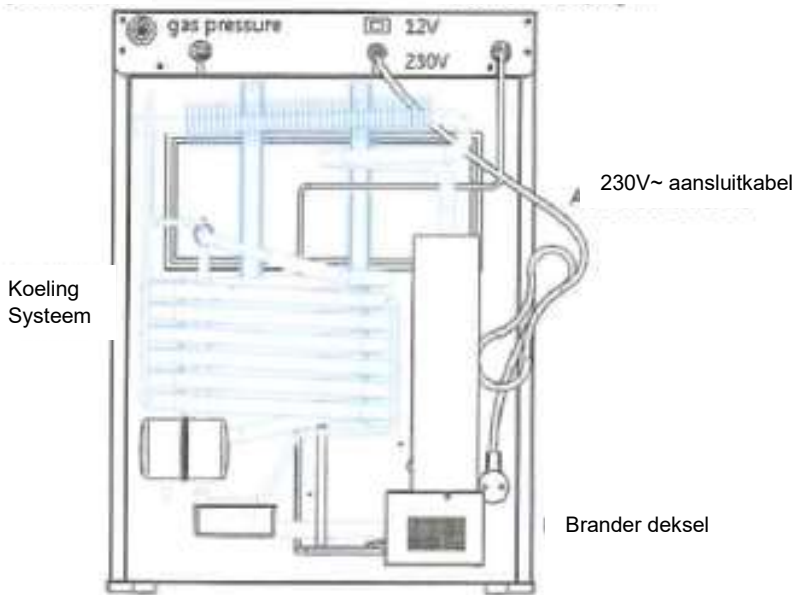

Model FA-43G or 62G

Inhoud

1. Verklaring van de symbolen	5
2. Veiligheidsinstructies	5
2.1. Algemene veiligheid	5
2.2. Veilige werking van het apparaat	7
3. Omvang van de levering	8
4. Beoogd gebruik	9
5. Functionele beschrijving	9
5.1. Functiebereik	9
5.2. Bedienings- en weergave-elementen.	10
6. Werking	11
6.1. Voor de eerste ingebruikname.	11
6.2. Tips voor energiebesparing.	11
6.3. Gebruik van de koelkast.	12
6.4. Schakel de koelkast uit.	18
6.5. De koelkast ontdooien.	18
6.6. De zekering van de DC-stekker vervangen.	18
7. Volledige uitschakeling van gasbedrijf.	19
8. Handmatig ontdooien	19
9. Reiniging en onderhoud.	19
10. Garantie	20
11. Problemen oplossen	21
12. Verwijdering	22
13. Technische gegevens	23

1. Uitleg van de symbolen



GEVAAR!

Veiligheidsinstructie: Het niet in acht nemen van deze instructie kan leiden tot ernstig letsel of de dood.



WAARSCHUWING!

Veiligheidsinstructie: Het niet in acht nemen van deze instructie leidt tot de dood of ernstig letsel.



LET OP!

Veiligheidsinstructie: Het niet in acht nemen van deze instructie kan letsel tot gevolg hebben.



OPMERKING!

Veiligheidsaanwijzing: Het niet in acht nemen van deze aanwijzing kan leiden tot materiële schade en de werking van het product nadelig beïnvloeden.



OPMERKING

Aanvullende informatie over de bediening van het product

2. veiligheidsinstructies

2.1 Algemene veiligheidsinstructies



- Gebruik het apparaat niet als het zichtbaar beschadigd is.
- Als het netsnoer van dit apparaat beschadigd is, moet het worden vervangen door de fabrikant, de klantenservice of een vergelijkbaar gekwalificeerd persoon om veiligheidsrisico's te voorkomen.
- Dit apparaat mag alleen worden gerepareerd door gekwalificeerd personeel. Ondeskundige reparaties kunnen tot ernstige gevaren leiden.
- Dit apparaat is niet bedoeld voor gebruik door kinderen of personen met beperkte lichamelijke, zintuiglijke of geestelijke vermogens, of met gebrek aan ervaring en/of kennis, tenzij zij onder toezicht staan of instructie hebben gekregen over het veilige gebruik van het apparaat en de gevaren begrijpen.
- Reiniging en onderhoud door de gebruiker mogen niet worden uitgevoerd door kinderen zonder toezicht.
- Kinderen mogen niet met het apparaat spelen.

- Kinderen moeten onder toezicht staan om ervoor te zorgen dat ze niet met het apparaat spelen.
- Bewaar en gebruik het apparaat altijd buiten het bereik van kinderen jonger dan 8 jaar.
- Bewaar geen explosieve stoffen zoals spuitbussen met ontvlambare drijfgassen in het apparaat.
- Houd de ventilatieopeningen in/op de behuizing van het apparaat of in de ingebouwde structuur vrij van obstructies.
- Gebruik geen mechanische apparaten of andere middelen om het ontdooiproces te versnellen die niet door de fabrikant worden aanbevolen.
- Gebruik geen elektrische apparaten in de voedselopslagvakken van het apparaat.
- Zorg er bij het opstellen van het apparaat voor dat het netsnoer niet wordt afgeknelld of beschadigd.
- Sluit niet meerdere stopcontacten of draagbare voedingen aan op de achterkant van het apparaat.
- Beschadig het koelcircuit niet.



Let op!

- Haal de stekker van het apparaat uit het stopcontact:
 - Voor reiniging en onderhoud
 - Na elk gebruik
- Etenswaaren, dranken en medicijnen mogen alleen in de originele verpakking of in geschikte verpakkingen in het apparaat worden bewaard.
- Bewaar rauw vlees en vis in geschikte containers voordat je het in het apparaat plaatst.



Let op!

- Controleer of de spanningspecificatie op het typeplaatje overeenkomt met die van de voeding.
- Sluit het apparaat alleen op de volgende manier aan:
 - Met gelijkstroomkabel naar een gelijkstroomaansluiting in het voertuig (bijv. sigarettenaansteker)
 - Of met een AC-netaansluitkabel op een AC-stopcontact.
- Trek de stekker nooit aan de kabel uit het stopcontact, maar met de hand.
- Als de koelbox is aangesloten op een DC-stopcontact: Koppel het apparaat en andere apparaten die stroom verbruiken los van de accu voordat je een snellader aansluit.
- Als het apparaat is aangesloten op een gelijkstroomaansluiting: Haal de stekker uit het stopcontact of schakel het apparaat uit wanneer u de motor uitschakelt. Anders kan de accu ontladen.
- De koelunit is niet geschikt voor het transport van bijtende stoffen of stoffen die oplosmiddelen bevatten.
- De koelunit bevat brandbaar cyclopentaan in de isolatie. De gassen in het isolatiemateriaal vereisen speciale verwijderingsmaatregelen. Breng het apparaat aan het einde van de levenscyclus naar een geschikt recyclingbedrijf.

2.2 Veilig gebruik van het apparaat



Let op!

- Controleer voordat u het apparaat gebruikt of het netsnoer en de stekker droog zijn.



Let op!

- Gebruik geen elektrische apparaten in het apparaat, tenzij ze hiervoor worden aanbevolen door de fabrikant.
- Plaats het apparaat niet in de buurt van open vuur of andere warmtebronnen (kachels, direct zonlicht, gasovens, etc.).
- Er bestaat een risico op oververhitting!

- Zorg altijd voor voldoende ventilatie, zodat de warmte die tijdens het gebruik vrijkomt zich niet ophoopt.
- Zorg ervoor dat het apparaat ver genoeg van muren en andere voorwerpen staat, zodat de lucht kan circuleren.
- Zorg ervoor dat de ventilatieopeningen niet afgedekt zijn.
- Vul het binnencompartiment niet met ijs of vloeistof.
- Dompel het apparaat nooit onder in water.
- Bescherm het apparaat en de kabel tegen hitte en vocht.

3. omvang van de levering

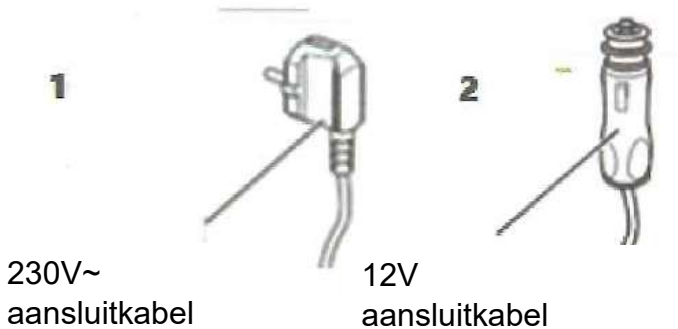

Nr.	11 st.	230V~ aansluitkabel	Nr.21 st.	12 V aansluitkabel
	1 st.	moersleutel		
	1 st.	gebruiksaanwijzing		

4. bedoeld gebruik

Hoofdschakelaar op het bedieningspaneel



De koelkast is geschikt voor gebruik thuis (lichtnet), voor gebruik op een 12V-voertuigcontactdoos (bijv. sigarettenaansteker), boot of caravan of voor aansluiting op gas met een gasfles. Lees voordat u een variant kiest en in gebruik neemt eerst aandachtig de voorbereiding van de stroomaansluiting en de uitschakeling bij het uitschakelen.



VOORZICHTIG! Gevaar voor de gezondheid!

Controleer of de koelcapaciteit van het apparaat geschikt is voor het bewaren van de te koelen etenswaren, dranken of medicijnen.

5. functionele beschrijving

De koelkast kan producten koelen en koel houden. Een onderhoudsvrij koelmiddel zorgt voor de koelfunctie. De extra dikke isolatie en het krachtige systeem zorgen voor een bijzonder ideale koeling. De koelkast is draagbaar of kan worden ingebouwd met absorptiekoelsystemen.

5.1 Functiebereik

- Gebruik de hoofdschakelaar voor de voeding om de AC-, DC- of GASfunctie te selecteren.
- Stel vervolgens de AC-thermostaat naast de hoofdschakelaar in en MAX is de hoogste koelcapaciteit. Als je wijn koelt of een lagere temperatuur nodig hebt, draai je gewoon naar MIN om de gewenste temperatuur in te stellen.

5.2 Bedienings- en weergave-elementen

Artikel beschrijving

- A Hoofdschakelaar
- B Thermostaat voor wisselstroombedrijf
- C Gasontsteking (hoofdschakelaar op GAS)
- D Gasindicator (functie wanneer de pin groen is)
- E Verwijderbare partitie x 2
- F Deurplank x 2
- G Koelelement verdamer

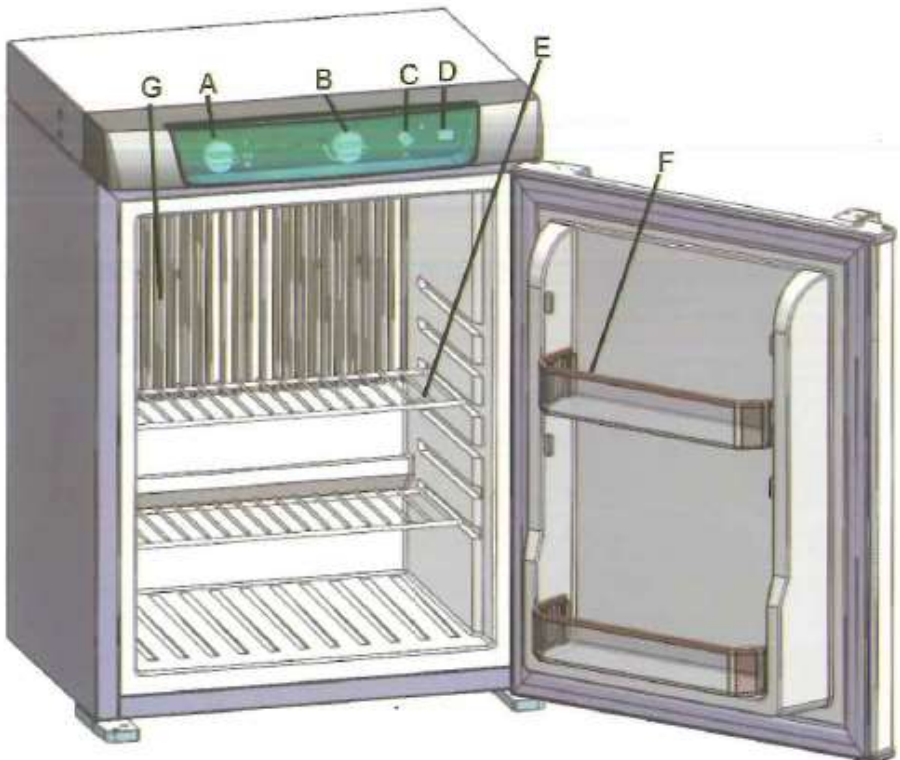

6. bediening

6.1 Vóór de eerste ingebruikname



NB Om

hygiënische redenen moet u de binnen- en buitenkant van uw nieuwe koelkast schoonmaken met een vochtige doek voordat u hem voor het eerst gebruikt (zie ook "Reiniging en onderhoud" op pagina 19).



LET OP! Gevaar voor oververhitting!

Zorg altijd voor voldoende ventilatie, zodat de warmte die tijdens het gebruik ontstaat, kan worden afgevoerd. Zorg ervoor dat de ventilatiesleuven niet afgedekt zijn. Zorg ervoor dat het apparaat ver genoeg van muren en andere voorwerpen is geplaatst, zodat de lucht kan circuleren.



- Plaats de koelbox op een stabiele en stevige ondergrond.
- Zorg ervoor dat de ventilatiesleuven niet afgedekt zijn en dat de verwarmde lucht naar buiten kan stromen.

Als u de koelbox in een andere positie gebruikt, kan deze beschadigd raken.



OPMERKING

Langdurig openen van de deur kan leiden tot een aanzienlijke temperatuurstijging in het koelgedeelte van de koelkast.



LET OP! Gevaar als de temperatuur te laag is!

Zorg ervoor dat alleen voorwerpen die op de geselecteerde temperatuur moeten worden gekoeld, in de koelkast worden geplaatst.

6.2 Tips voor energiebesparing.

- Kies een goed geventileerde installatielocatie die beschermd is tegen direct zonlicht.
- Laat warm eten of drinken afkoelen voordat je het in de koelkast zet om het koel te houden.
- Open de koelkast niet vaker dan nodig.
- Laat de koelkast niet langer open dan nodig.
- Ontdooi de koelkast zodra er zich een laagje ijs heeft gevormd.
- Vermijd gebruik bij onnodig lage temperaturen.

6.3 Gebruik van de koelkast

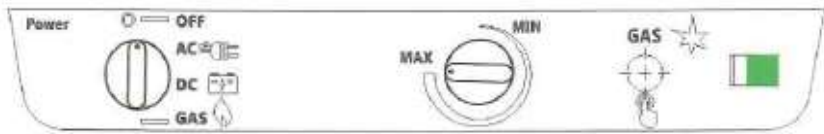

►► Hoofdschakelaar (draaiknop)

De linkerkant van het bedieningspaneel staat UIT als het apparaat wordt uitgepakt



Aansluiting op 230V~ lichtnet



Gevaar!

- Raak de stekker en schakelaar nooit aan met natte handen of als u op een nat oppervlak staat.
 - De koelkast mag alleen worden gebruikt met een voltage dat overeenkomt met het label op het apparaat.
-
- Sluit de 230V~ aansluitkabel aan op de netvoeding.
 - Draai de thermostaat linksom van de MAX-positie naar de MIN-positie.
 - Om de temperatuur in te stellen: draai de thermostaat met de klok mee naar de gewenste stand.



Na ongeveer 2 uur gebruik zul je merken dat de temperatuur aanzienlijk afkoelt. Als de temperatuur in de koelkast te laag is, kun je de temperatuur instellen van MAX tot de helft van MIN om te voorkomen dat je opgeslagen voedsel, verse groenten of drankjes bevroren.

Als u de koelkast niet gebruikt, schakel hem dan UIT, trek de stekker uit het stopcontact en plaats de koelkast op een geschikte plek waar hij niet nat of stoffig wordt.



OPMERKING!

AC thermostaat regelt de temperatuur alleen in AC-modus
Controleer de spanning voor de AC-aansluiting

►► Aansluiting op een 12V accu (voertuig of boot)



Zet de stroomkeuzeschakelaar op DC, wat het batterijsymbool is. Steek vervolgens de stekker van de gelijkstroomkabel van de sigarettenaansteker in de juiste stekker van uw boot, camper, caravan of auto (sluit de 230V~ voedingskabel van de koelkast niet aan als u de gelijkstroomfunctie gebruikt).

De stekker van de sigarettenaansteker is voorzien van een zekering om overbelasting van de accu te voorkomen. Zorg er altijd voor dat de kabel en de accu correct zijn aangesloten. Je vindt het nominale vermogen ook op het label achterop naast de gelijkstroomaansluiting.

Schakel de koelkast uit als u deze niet gebruikt, om te voorkomen dat de batterij ontladend of de motor van uw auto afslaat door het constante gebruik van de koelkast.

De koelkast heeft geen DC-thermostaat. Gebruik de koelkast daarom niet bij extreem lage omgevingstemperaturen om te voorkomen dat voedsel, verse groenten, fruit of dranken bevroren of beschadigd raken.



OPMERKING!

Om DC uit te schakelen, schakelt u het apparaat uit en vervolgens de stroom uit. Trek vervolgens de stekker uit het stopcontact om de stroomtoevoer volledig uit te schakelen.

Koppel de koelkast en andere apparaten los van de accu voordat u de accu aansluit op een snellader. Overspanning kan de elektronica van het apparaat beschadigen.

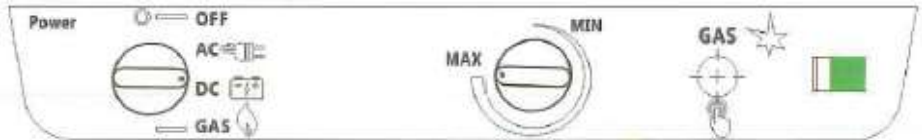

- Steek de 12V-aansluitkabel in de DC-aansluiting van de koelkast.
- Zet de aan/uit-knop op de positie van het symbool voor gelijkstroombatterij
- De koelkast begint het interieur te koelen



►► Aansluiting op de gastoevoer



De koelkast moet correct worden aangesloten door een specialist.

Het apparaat kan worden gebruikt met gasflessen van 4,5 tot 15 kg butaangas en 3,9 tot 13 kg propaangas.

Gebruik alleen propaan- of butaangasflessen (geen aardgas of stadsgas) met een goedgekeurd reduceerventiel en geschikte aansluitkop. Zorg ervoor dat de gasdruk op de regelaar correct is ingesteld.

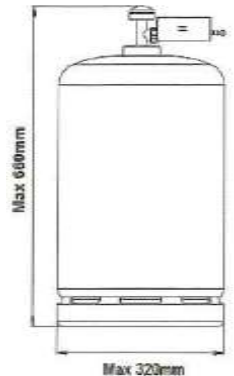

Gebruik de koelkast alleen bij de druk die is aangegeven op het typeplaatje.

Gebruik de koelkast altijd in de gasstand in een goed geventileerde ruimte of buiten.

Voorkom dat er regen of water in de koelkast komt, omdat dit werkt met het brandersysteem aan de achterkant van de koelkast.

Gebruik de koelkast op gas niet in een ondergrondse of afgesloten ruimte.

Gebruik de gaskoelkast niet in direct zonlicht.

►► **De batterij voor de gasontsteking plaatsen (de batterij vervangen)**

Plaats de AAA (3A) batterij in het batterijvak aan de onderkant van de balk op het bedieningspaneel.

Zonder de batterij zou de gasontsteking niet werken!

Sluit geen andere voedingsbronnen (wisselstroom, gelijkstroom) aan terwijl het apparaat op gas werkt.



Batterij vervangen



Als het ontstekingsgeluid erg zwak is of als er helemaal geen geluid of vonk te horen is, is de accu waarschijnlijk leeg of losgekoppeld. Plaats een nieuwe accu.

Het gas aansluiten

Sluit de koelkast aan op de drukregelaar met een GOEDKEURDE FLEXIBELE GASLEIDING. Deze mag niet langer zijn dan 1 meter en moet

een flexibele gas slang hebben met een binnenmaat van 8 mm. De slang mag niet gedraaid zijn!

Zorg ervoor dat de slang niet geblokkeerd of geknikt is of in contact komt met een ander deel van de koelkast dan de aansluiting.

De drukregelaar moet geschikt zijn voor butaan (28 mbar) of propaan (37 mbar). Gebruik een geschikte drukregelaar die is gecertificeerd volgens EN 16129: 2013.

Om de drukregelaar op de gasfles aan te sluiten, moet de cilinderafsluiter gesloten zijn.

Sluit de drukregelaar aan op de cilinder door deze vast te schroeven.

→ → Gascilinder Drukregelaar Koelkast



(Drukregelaar en slang worden niet meegeleverd)

- Zet de hoofdschakelaar op gas en druk op de ontstekingsknop.
- De eerste keer en met een gloednieuwe koelkast moet je de knop een tijdje indrukken, ongeveer 30-40 seconden.
- De ontsteking wordt dan verkort tot 7-8 seconden door af en toe op de knop te drukken.

SCHAKELAAR AAN

Zet uw gasregelaar aan of open de kraan op de gasfles en volg de 3 onderstaande stappen.

Wanneer u de gasaansluiting voor de eerste keer inschakelt, moet u langer drukken zodat de lucht uit de slang van de drukregelaar ontsnapt. U kunt het gas dan in korte tijd ontsteken.

1. schakel over naar de gasklepstand

2. Druk op de drukknop voor de gasontsteking en hoor de vonk.

3. totdat u ziet dat de gasindicatorpin groen oplicht.

Indien nodig kunt u de vlam controleren bij de ontluchting van het verbrandingssysteem aan de onderkant van de achterkant van de koelkast.

SWITCH OFF - Raadpleeg het onderste bedieningspaneel om de stroom uit te schakelen.

Zet de hoofdschakelaar uit en de vlam dooft.

Ontkoppel de aansluiting door de gasregelaar op je gastank uit te schakelen of de kraan dicht te draaien.



6.4 De koelkast uitschakelen

- Leeg het koelkastcompartiment
- Schakel de voeding naar de koelbox uit
- Koppel de aansluitkabel los of schakel de stroomtoevoer uit, inclusief gas

Als je de koelbox langere tijd niet wilt gebruiken:

- Laat de deur een beetje open. Dit voorkomt de vorming van geurtjes.

6.5 De koelkast ontdooien

Vocht kan leiden tot vorstvorming in de koelunit of op het oppervlak van de verdampers. Dit vermindert de koelcapaciteit. Ontdooi het apparaat van tijd tot tijd om vorstvorming te voorkomen.



LET OP! Gevaar voor beschadiging!

Gebruik nooit hard of puntig gereedschap om ijs te verwijderen of bevroren voorwerpen los te maken.

Ga als volgt te werk om de koelbox te ontdooien:

- Haal alle inhoud uit de koelbox en plaats het indien nodig in een ander koelapparaat om het koel te houden.
- Plaats ze indien nodig in een ander koelapparaat om ze koel te houden.
- Schakel de koelbox uit.
- Laat de deur een beetje open en veeg het ontdooide water weg.

6.6 De zekering van de DC-stekker (12V) vervangen

- Trek de kop van de DC-sigarenplug eraf
- Draai de schroef uit de bovenste helft van de behuizing.
- Til de bovenste helft van de behuizing voorzichtig van de onderste helft.
- Verwijder de contactpen
- Vervang de defecte zekering (door een nieuwe van dezelfde waarde).
- Installeer de stekker opnieuw in omgekeerde volgorde.

7. volledige uitschakeling van de gaswerking



Zet de schakelaar in de stand OFF 0 (zoals hieronder) om de gastoevoer uit te schakelen. Vergeet niet de gasfles of de gastoevoer af te sluiten die volledig is uitgeschakeld.

8. handmatig ijsvrij maken

Als je merkt dat te veel ijs op de verdamper verhindert dat de koelkast koelt, verwijder dan al het eten en drinken uit de koelkast.

Schakel eerst de koelkast uit en laat het ijs smelten. Maak de koelkast na het ontdooien schoon en droog met een schone doek. Om de levensduur van de koelkast te verlengen, schakelt u hem uit als u hem niet gebruikt en laat u de deur open als u frisse lucht in het compartiment laat.

9 Reiniging en onderhoud



WAARSCHUWING!

Haal altijd de stekker uit het stopcontact voordat u het apparaat reinigt of repareert.



LET OP! Risico op beschadiging

- Reinig de radiator nooit onder stromend water of in spoelwater.
- Gebruik geen schurende schoonmaakmiddelen of harde voorwerpen bij het schoonmaken, want deze kunnen de koelbox beschadigen.
- Reinig de binnen- en buitenkant van het apparaat regelmatig met een vochtige doek.
- Zorg ervoor dat de luchtinlaten en -uitlaten van het apparaat vrij zijn van stof en vuil, zodat de warmte kan worden afgegeven en het apparaat niet beschadigd raakt.



OPMERKING!

Reinig regelmatig oppervlakken die in contact kunnen komen met voedsel om de hygiëne te handhaven.

**OPMERKING!**

Als het apparaat langere tijd niet wordt gebruikt, schakel het dan uit, ontdooi het, reinig en droog het en laat de deur open om schimmelvorming in of op het apparaat te voorkomen.

10. garantie

De wettelijke garantieperiode is van toepassing. Als het product defect is, neem dan contact op met de dichtstbijzijnde klantenservice. De garantie dekt geen schade veroorzaakt door onjuist gebruik.

De garantie dekt geen wijzigingen aan het apparaat of het gebruik van niet-originele reserveonderdelen van de fabrikant.

Voor reparatie en garantie dient u de volgende documenten mee te sturen wanneer u het apparaat opstuurt:

- Een kopie van het aankoopbewijs met aankoopdatum
- Een reden voor de klacht of een beschrijving van de fout.

11. problemen oplossen.

Fout	Mogelijke oorzaak	Voorgestelde oplossing
Apparaat heeft geen functie	Er is geen spanning (12V of 230V~) aanwezig.	Controleer of de voeding is ingeschakeld. Probeer indien nodig een ander stopcontact
	Geen spanning op de 12V-ingang	Controleer de zekering in de stekker van de sigarettenaansteker en vervang deze indien nodig.
	De 230V~ kabel is defect.	Controleer de kabel en neem indien nodig contact op met een servicecentrum voor reparatie.
Koelkast koelt niet	Koelkast niet aangesloten.	Controleer of de verbindingkabels correct zijn aangesloten.
	Koelenheid defect	Neem indien nodig contact op met een servicecentrum voor reparatie.
De ontsteking wordt ingedrukt in de gasmodus, maar de vlam ontsteekt niet.	Geen gas.	Controleer de gastoevoer. Alle kranen open en gas beschikbaar.
	Batterij voor ontsteking leeg.	Controleer de batterij en vervang deze indien nodig.
	Koelkast defect.	Neem indien nodig contact op met een servicecentrum voor reparatie.

12. verwijdering

Gooi het verpakkingsmateriaal indien mogelijk weg in de daarvoor bestemde afvalcontainers.



Als u het product wilt weggooien, vraag dan uw plaatselijke recyclingcentrum of gespecialiseerde handelaar naar de geldende voorschriften.



OPMERKING

Als de omgevingstemperatuur hoger is dan +32°C, kan de minimumtemperatuur niet worden bereikt.

13 Technische gegevens

Type	FA-43G		FA-62G	
Capaciteit	43 liter		61 liter	
Klimaatklasse	N, SN			
Omgevingstemperatuur	+10°C tot 32°C			
Koelmiddel ammoniak NH3	75g			
Isolatie	Cyclopentaan			
AC-voeding	230V~/50Hz, 80W, 0,4A		230V~/50Hz, 90W, 0,45A	
DC-voeding	12V-, 85W, 7,5A		12V-, 95W, 8,5A	
Gas categorie	13+(28~30/37)	13B/P (30)	13B/P (50)	
Type gas	G30 (butaan) G31 (propaan)	G30 (butaan), G31 (propaan) en mengsels daarvan		
Gasdruk	G30 (butaan) met 28~30 mbar / G31 (propaan) met 37 mbar	28-30 mbar	50 mbar	
Warmteafgifte	160 W	180 W	200 W	
Gasverbruik	12g/u	13g/u	15 g/u	
Landen van bestemming	BE, FR, IT, LU, IE, GB, GR, PT, ES, CY, CZ, LT, SK, CH, SI, LV	LU, NL, DK, FI, SE, CY, CZ, EE, LT, MT, SK, SI, BG, IS, NO, TR, HR, RO, IT, HU, LV	DE, AT, CH, LU, SK	
Gascilinders	Standaard gascilinder. De cilinder moet voldoen aan de plaatselijke voorschriften. Niet opslaan in de buurt van ontvlambare of explosieve producten.			

Gasslang	Gecertificeerde gasslang volgens de geldende EN-norm en plaatselijke voorschriften (max. 1,5 m), 1,2 m in Finland. Het is noodzakelijk om de slang te vervangen als de nationale voorschriften dit vereisen.	
Drukregelaar	Gecertificeerde drukregelaar volgens EN 12864 en in overeenstemming met plaatselijke voorschriften, druk zie hierboven, debiet max. 1,5 g/h.	
Dit apparaat komt overeen met type A11		
Ontsteking	Batterij	
Afmetingen (BxDxH)	435x463x597 mm	486x506x650 mm
Gewicht	19,5 kg	24 kg

De CE-verklaring van overeenstemming met uitleg over het veiligheidsmerk kan worden bekeken op deze link: www.coo|-concept.com

Lees voor gebruik de instructies van de fabrikant.

Dit apparaat moet worden geïnstalleerd volgens de geldende voorschriften.

Dit apparaat moet worden geïnstalleerd volgens de instructies van de fabrikant.

Alleen gebruiken in een goed geventileerde ruimte, boven de grond en beschermd tegen regen.

Compass Yachtzubehör Handels GmbH & Co KG
Lüdinghauserstraat 34
D-59387 Ascheberg

