

CE REV 001A

Quick®

High Quality Nautical Equipment

MINI GENIUS

G 150M

CIMA E CATENA SU UN UNICO BARBOTIN
ROPE AND CHAIN ON A SINGLE GYPSY
CORDAGE ET CHÂÎNE SUR LE MÊME BARBOTIN
KETTE AUF EINER KOMBINIERTEN KETTENNUSS
CABO Y CADENA EN UN ÚNICO BARBOTEN



- IT** Manuale d'uso
- GB** User's Manual
- FR** Manuel de l'utilisateur
- DE** Benutzerhandbuch
- ES** Manual del usuario

SALPA ANCORA ORIZZONTALE
HORIZONTAL WINDLASS
GUINDEAU HORIZONTAL
HORIZONTAL ANKERWIND
MOLINETE HORIZONTAL

**IT**

INDICE

Pag. 4 Caratteristiche tecniche
Pag. 5 Installazione
Pag. 6 Schema di collegamento

Pag. 7 Uso - Avvertenze importanti
Pag. 8/9 Manutenzione Mini Genius

GB

INDEX

Pag. 10 Technical data
Pag. 11 Installation
Pag. 12 Connection diagram

Pag. 13 Usage - Warning
Pag. 14/15 Maintenance Mini Genius

FR

SOMMAIRE

Pag. 16 Caractéristiques techniques
Pag. 17 Installation
Pag. 18 Schema de câblage

Pag. 19 Utilisation - Avertissements importants
Pag. 20/21 Entretien Mini Genius

DE

INHALTSANGABE

Seite 22 Technische Eigenschaften
Seite 23 Montage
Seite 24 Anschlussplan

Seite 25 Gebrauch - Wichtige hinweise
Seite 26/27 Wartung Mini Genius

ES

INDICE

Pág. 28 Características técnicas
Pág. 29 Instalación
Pág. 30 Esquema de montaje

Pág. 31 Uso - Advertencias importantes
Pág. 32/33 Mantenimiento Mini Genius



MODELLO	MINI GENIUS 150M
POTENZA MOTORE	150W
Tensione motore	12V
Tiro istantaneo massimo	220 Kg (485 lb)
Carico di lavoro massimo	70 Kg (154 lb)
Carico di lavoro	35 Kg (77 lb)
Assorbimento corrente al carico di lavoro ⁽¹⁾	20A
Velocità massima di recupero ⁽²⁾	30 m/min (98 ft/min)
Velocità di recupero al carico di lavoro ⁽²⁾	23,4 m/min (77 ft/min)
Sezione minima cavi motore ⁽³⁾	4 mm ² (AWG 12)
Interruttore di protezione ⁽⁴⁾	40 A
Spessore coperta ⁽⁵⁾	20 ÷ 40 mm (3/4" ÷ 1" 9/16)
Peso	6 kg (13lb)

⁽¹⁾ Dopo un primo periodo d'uso.

⁽²⁾ Misure effettuate con barbotin per catena da 8 mm.

⁽³⁾ Valore minimo consigliato per una lunghezza totale L<20m (Vedi pag. 34). Calcolare la sezione del cavo in funzione della lunghezza del collegamento.

⁽⁴⁾ Con interruttore specifico per correnti continue (DC) e ritardato (magneto-termico o magneto-idraulico).

⁽⁵⁾ Su richiesta possono essere forniti prigionieri per spessori di coperta maggiori.

BARBOTIN (*)	6 mm		7 mm - 1/4"				8 mm			5/16"
Catena supportata	6 mm	6 mm	7 mm	7 mm	1/4" mm	1/4" mm	8 mm	8 mm	5/16"	5/16"
	DIN 766	ISO	DIN 766	ISO	G4	BBB	DIN 766	ISO	BBB	G4
Cima supportata (**)	1/2"		1/2" - 9/16"				1/2" - 9/16"			1/2" - 9/16"

(*) Per i codici dei barbotin fare riferimento all'esplosò a pag 8.

(**) I valori in tabella si riferiscono ad una cima in poliestere a 3 legnoli con la giunzione cima/catena secondo il sistema "Quick®".

DIMENSIONI DEL MODELLO MINI GENIUS 150M mm (inch)

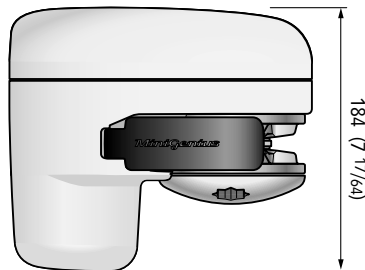
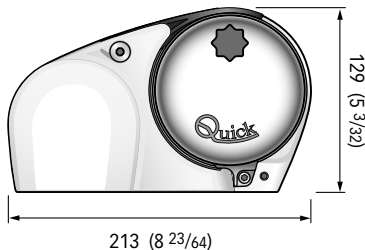

Quick® si riserva il diritto di apportare modifiche alle caratteristiche tecniche dell'apparecchio e al contenuto di questo manuale senza alcun preavviso. In caso di discordanze o eventuali errori tra il testo tradotto e quello originario in italiano, fare riferimento al testo italiano o inglese.



PRIMA DI UTILIZZARE IL SALPA ANCORA LEGGERE ATTENTAMENTE IL PRESENTE MANUALE D'USO. IN CASO DI DUBBI CONSULTARE IL RIVENDITORE QUICK®.

- ⚠ **ATTENZIONE:** i salpa ancora Quick® sono stati progettati e realizzati per salpare l'ancora. ⚠ Non utilizzare questi apparecchi per altri tipi di operazioni. ⚠ Quick® non si assume alcuna responsabilità per i danni diretti o indiretti causati da un uso improprio dell'apparecchio. ⚠ Il salpa ancora non è progettato per sostenere carichi generati in particolari condizioni atmosferiche (burrasca). ⚠ Disattivare sempre il salpa ancora quando non è in uso. ⚠ Accertarsi che non vi siano bagnanti nelle vicinanze prima di calare l'ancora. ⚠ La giunzione tra la cima e la catena deve avere dimensioni ridotte per poter scorrere agevolmente dentro la sagoma del barbotin. Per qualsiasi problema o richiesta contattare l'assistenza Quick®. ⚠ Per maggiore sicurezza, nel caso in cui uno si danneggi suggeriamo di installare almeno due comandi per l'azionamento del salpa ancora.
- ⚠ Consigliamo l'uso dell'interruttore magneto-idraulico Quick® come sicurezza per il motore. ⚠ Bloccare la catena con un fermo prima di partire per la navigazione. ⚠ La scatola teleruttori o teleinvertitori deve essere installata in un luogo protetto da possibili entrate d'acqua. ⚠ Dopo aver completato l'ancoraggio, fissare la catena o cima a punti fissi quali chian stopper o bitta.
- ⚠ Per prevenire rilasci non voluti l'ancora deve essere fissata, il salpa ancora non deve essere usato come unica presa di forza.
- ⚠ Isolare il salpa ancora dall'impianto elettrico durante la navigazione (disinserire l'interruttore di protezione del motore) e bloccare la catena ad un punto fisso dell'imbarcazione.

LA CONFEZIONE CONTIENE: salpa ancora - cassetta teleinvertitori - guarnizione della base - dima di foratura - leva - viterie (per l'assemblaggio) - manuale d'uso - condizioni di garanzia.

ATTREZZI NECESSARI PER L'INSTALLAZIONE: trapano con punta: Ø 9 mm (23/64"); a tazza Ø 40 mm (1" 9/16); chiave esagonale: 13 mm.

ACCESSORI QUICK® CONSIGLIATI: deviatore da pannello (mod. 800) - Pulsantiera stagna (mod. HRC1002) - Pulsante a piede (mod. 900) - Interruttore magneto-idraulico - Conta catena per l'ancoraggio (mod. CHC 1102M e CHC 1202M) - Sistema di comando via radio (mod. 1302, 1352; 02, 302).

REQUISITI PER L'INSTALLAZIONE: il salpa ancora va posizionato allineando il barbotin con il puntale di prua. Verificare che le superfici superiore e inferiore della coperta siano più parallele possibili; se ciò non dovesse accadere compensare opportunamente la differenza (la mancanza di parallelismo potrebbe causare perdite di potenza del motore). Lo spessore di coperta dovrà essere compreso fra i valori indicati in tabella. Se si avessero spessori differenti è necessario consultare il rivenditore Quick®. Non devono esistere ostacoli sotto coperta per il passaggio di cavi, cima e catena, la poca profondità del gavone potrebbe provocare inceppamenti.

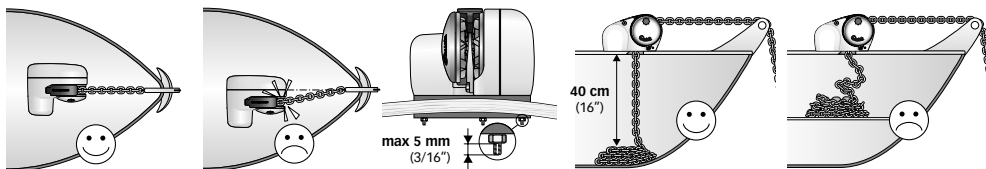

PROCEDURA DI MONTAGGIO: stabilita la posizione ideale praticare i fori utilizzando la dima di foratura fornita a corredo. Rimuovere il materiale in eccesso dal foro di passaggio della catena/cima, rifinirlo e lisciarlo con un prodotto specifico (vernice marittima, gel o resina epossidica) assicurando il libero passaggio della catena/cima. Posizionare il salpa ancora calandolo da sopra coperta. Avvitare i prigionieri, utilizzando il lato corto, sulla base. Fissare il salpa ancora avvitando i dadi sui prigionieri di bloccaggio. Collegare i cavi di alimentazione provenienti dal salpa ancora al teleinvertitore.

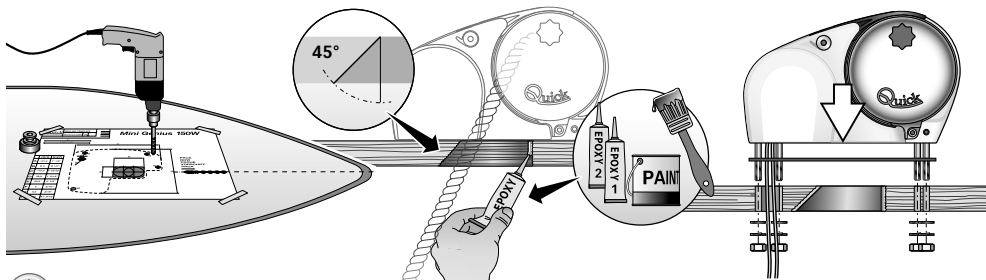





- ⚠ **ATTENZIONE:** prima di effettuare il collegamento accertarsi che non sia presente l'alimentazione su cavi.

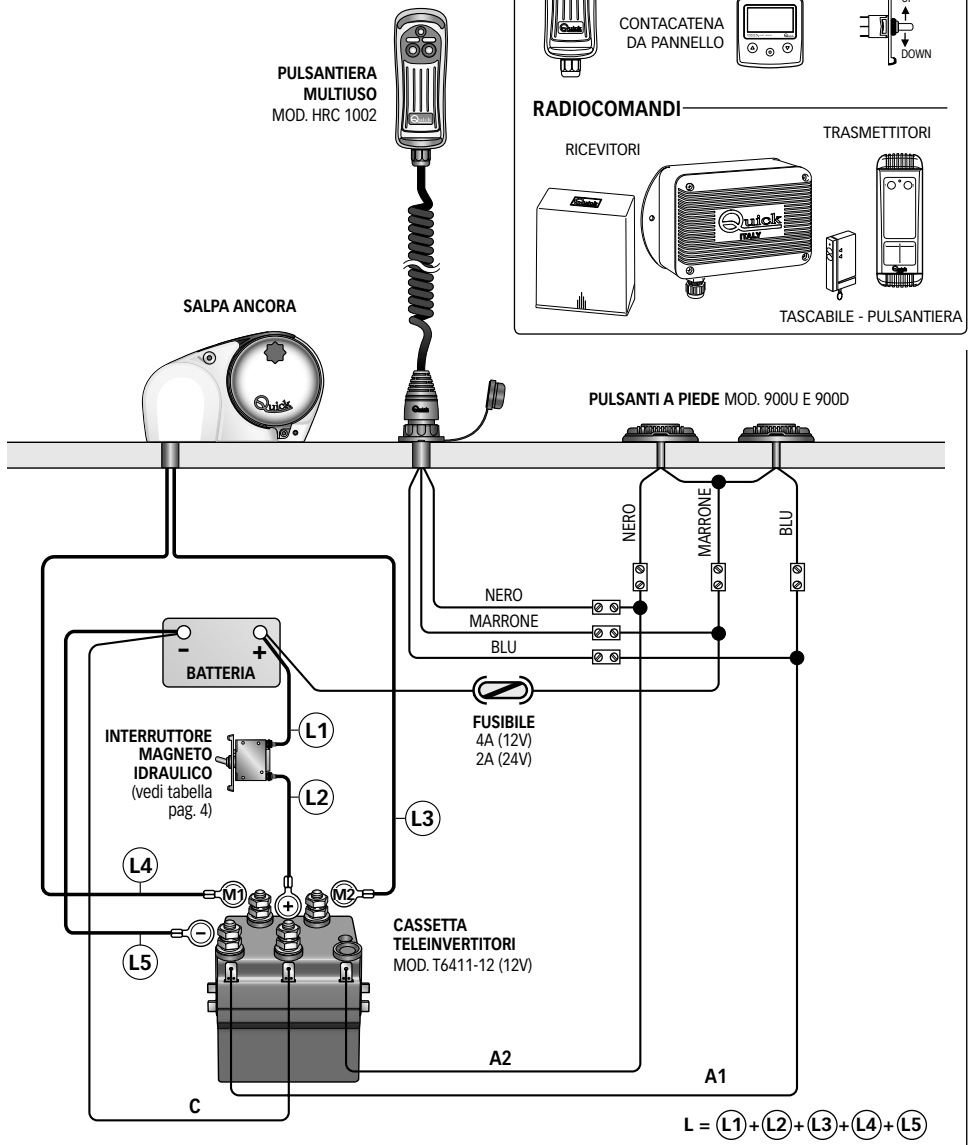

SISTEMA BASE

SCHEMA DI COLLEGAMENTO
GENERALE PAG. 44



-  **ATTENZIONE:** non avvicinare parti del corpo o oggetti alla zona in cui scorrono catena, cima e barbotin. Accertarsi che non sia presente l'alimentazione al motore elettrico quando si opera manualmente sul salpa ancora (anche quando si utilizza la leva per allentare la frizione); infatti persone dotate di comando a distanza del salpa ancora (pulsantiera remota o radiocomando) potrebbero accidentalmente attivarlo.
-  **ATTENZIONE:** bloccare la catena con un fermo prima di partire per la navigazione.
-  **ATTENZIONE:** non attivare elettricamente il salpa ancora con la leva inserita nel coperchio del barbotin.
-  **ATTENZIONE:** Quick® consiglia di utilizzare un interruttore specifico per correnti continue (DC) e ritardato (magneto termico o magneto idraulico) per proteggere la linea del motore da surriscaldamenti o corto-circuiti. L'interruttore può essere utilizzato per isolare il circuito di comando del salpa ancora evitando così azionamenti accidentali.

USO DELLA FRIZIONE

Il barbotin è reso solidale all'albero principale (19) dalla frizione (3). La frizione si apre (stacco) utilizzando la leva (1) che inserita nel coperchio barbotin (2) dovrà ruotare in senso antiorario. Ruotando in senso orario si provocherà la chiusura (attacco) della frizione.

PER SALPARE

Accendere il motore dell'imbarcazione. Assicurarsi che la frizione sia serrata ed estrarre la leva.

Premere il pulsante UP del comando a vostra disposizione. Se il salpa ancora si arresta senza che l'interruttore magneto-idraulico (o magnetotermico) sia scattato, attendere qualche secondo e riprovare (evitare una pressione continuata del pulsante). Se l'interruttore magneto-idraulico (o magnetotermico) è scattato, riattivare l'interruttore e attendere qualche minuto prima di riprendere a salpare.

Se, dopo ripetuti tentativi, il salpa ancora continua a bloccarsi consigliamo di manovrare l'imbarcazione per disincagliare l'ancora.

Controllare la salita degli ultimi metri di catena per evitare danni alla prua.

PER CALARE

La calata dell'ancora si può effettuare tramite comandi elettrici oppure manualmente. Per effettuare l'operazione manualmente occorre aprire la frizione lasciando libero il barbotin di girare sul proprio asse e trascinare la catena o la cima in acqua. Per frenare la caduta dell'ancora bisogna ruotare la leva in senso orario.

Per calare l'ancora elettricamente occorre premere il pulsante DOWN del comando a vostra disposizione.

In questo modo la calata è perfettamente controllabile e lo svolgimento della catena è regolare.

Per evitare sollecitazioni sul salpa ancora, una volta ancorati, bloccare la catena con un fermo oppure fissarla ad un punto saldo con una cima.



POS.	DENOMINAZIONE	CODICE	POS.	DENOMINAZIONE	CODICE
1	Leva salpa - nylon	PVLVSDN00000	5	Vite 5x16	MBV0516MXCEO
2	Coperchio barbotin - Acciaio inox	MSGB07GX0000	6	Grower Ø5	MBG05X000000
3	Cono frizione salpa "G"	MSF07G000000	7	Stacca catena - Acciaio inox	MSN07GX00000
4A	Barbotin "G" 6 mm stacca catena 7 integrato	ZSB0706G00R3	8	Paraolio 25x40x7	PGPRL2540700
4B	Barbotin "G" 7 mm - 1/4" stacca catena 7 integrato	ZSB070714GR3	9	Vite 5x55	MBV0555MXCEO
4C	Barbotin "G" 8 mm stacca catena 7 integrato	ZSB0708G00R3	10	Vite 5x30	MBV0530MXCEO
4D	Barbotin "G" 5/16" stacca catena 7 integrato	ZSB070516GR3			

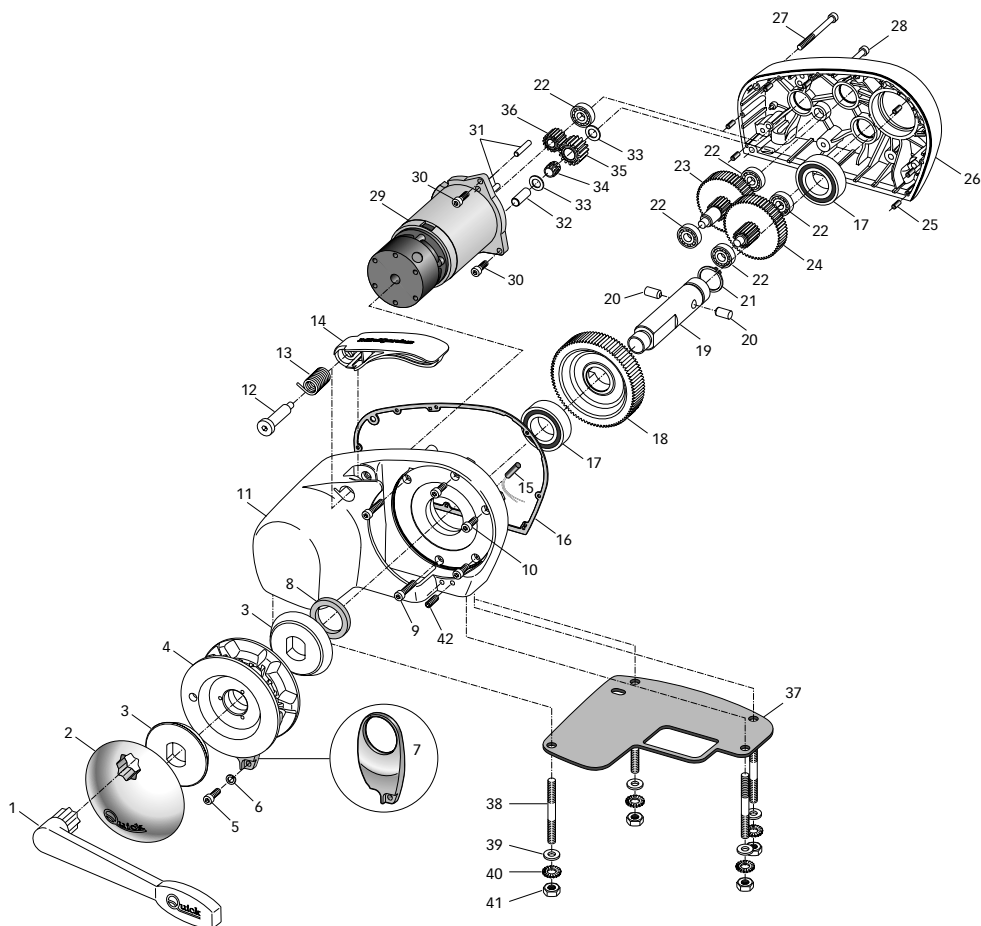



POS.	DENOMINAZIONE	CODICE
11	Coperchio salpa serie "MG" plastica bianca	PDCMGPW00000
12	Vite tendicima	MSMVT07G0000
13	Molla tendicima "G"	MMTND07G0000
14	Leva tendicima "MG"	PDLVTD0MG0000
15	Sensore reed	KNREEDCL0000
16	Guarnizione carter 150W "MG"	PGCR01MG0000
17	Cuscinetto 6005	MBJ60052RS10
18	Ruota Z88 "MG" albero uscita	MSLRTZ881000
19	Albero serie "MG"	MSAS03120R00
20	Spina 8x16	MBSC00816A00
21	Anello elastico esterno ø 25	MBAE25125Y00
22	Cuscinetto	MBJ060800000
23	Ruota Z56 + Z16 "MG"	MSLRTZ5616PR
24	Ruota Z59 + Z16 "MG"	MSLRTZ5916SR
25	Spina 3x18	MBSC00318A00
26	Base salpa 150W "MG" plastica bianca	PDBMGPW00000
27	Vite 5x40	MBV0540MXCE0
28	Vite 5x35	MBV0535MXCE0
29	Motore	EMF0112MG000
30	Vite 5x20	MBV0520MXCE0
31	Perno tendicima	MMTC10ATC000
32	Spina 10x28	MBSC01028A00
33	Rondella 10x16	MBR101605000
34	Guscio a rulli	MBJHK1012000
35	Ruota Z26 "MG"	MSLRTZ261000
36	Ruota Z16 "MG" albero motore	MSLRTS151000
37	Guarnizione	PGBSMG025000
38	Prigionieri 8x60	MBP080608X00
39	Rondella Ø8	MBR08X000000
40	Rondella dentellata Ø8	MBR08XDE0000
41	Dado M8	MBD08MXEN000
42	Vite 5x08 inox cilindrica cava esagonale	MBV0508MXVEN



ATTENZIONE: accertarsi che non sia presente l'alimentazione al motore elettrico quando si opera manualmente sul salpa ancora; rimuovere con cura la catena dal barbotin.

I salpa ancora Quick® sono costituiti da materiali resistenti all'ambiente marino: è indispensabile, in ogni caso, rimuovere periodicamente i depositi di sale che si formano sulle superfici esterne per evitare corrosioni e di conseguenza danni all'apparecchio.

Lavare accuratamente con acqua dolce le superfici e le parti in cui il sale può depositarsi.

Smontare una volta all'anno il barbotin attenendosi alla seguente sequenza:

Con la leva (1) svitare il coperchio barbotin (2); estrarre il cono frizione superiore (3); svitare le viti di fissaggio (5) dello stacca catena (7) e rimuoverlo; estrarre il barbotin (4).

Pulire ogni parte smontata affinché non si verifichino attacchi di corrosione e ingrassare (con grasso marino) il filetto dell'albero (19) e il barbotin (4) dove appoggiano i coni frizione (3).

Rimuovere eventuali depositi di ossido sui morsetti della cassetta teleinvertitori; cospargerli di grasso.



MODEL	MINI GENIUS 150M
MOTOR OUTPUT	150W
Motor supply voltage	12V
Maximum pull	220 Kg (485 lb)
Maximum working load	70 Kg (154 lb)
Working load	35 Kg (77 lb)
Current absorption @ working load ⁽¹⁾	20A
Maximum chain speed ⁽²⁾	30 m/min (98 ft/min)
Maximum chain speed @ working load ⁽²⁾	23,4 m/min (77 ft/min)
Motor cable size ⁽³⁾	4 mm ² (AWG 12)
Protection circuit breaker ⁽⁴⁾	40 A
Deck thickness ⁽⁵⁾	20 ÷ 40 mm (3/4" ÷ 1" 9/16)
Weight	6 kg (13lb)

⁽¹⁾ After an initial period of use.

⁽²⁾ Measurements taken with a gypsy for a 8 mm chain.

⁽³⁾ Minimum allowable value for a total length L = < 20m (see pag. 34). Determine the cable size according to the length of the wiring.

⁽⁴⁾ With circuit breaker designed for direct currents (DC) and delayed-action (thermal-magnetic or hydraulic-magnetic).

⁽⁵⁾ On request, studs can be supplied for greater deck thicknesses.

GYPSY (*)	6 mm		7 mm - 1/4"				8 mm			5/16"
	6 mm	6 mm	7 mm	7 mm	1/4" mm	1/4" mm	8 mm	8 mm	5/16"	5/16"
Chain size	DIN 766	ISO	DIN 766	ISO	G4	BBB	DIN 766	ISO	BBB	G4
Rope size (**)	1/2"		1/2" - 9/16"				1/2" - 9/16"			1/2" - 9/16"

(*) For the gypsy codes, please consult the exploded drawing on page 14.

(**) Three-strand polyester rope.

DIMENSIONS OF MODEL MINI GENIUS 150M mm (inch)

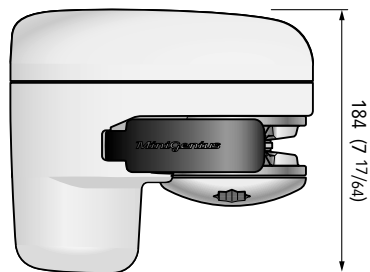
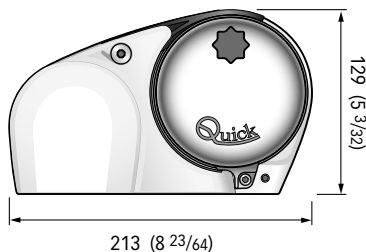

Quick® reserves the right to introduce changes to the equipment and the contents of this manual without prior notice.

In case of discordance or errors in translation between the translated version and the original text in the Italian language, reference will be made to the Italian or English text.



BEFORE USING THE WINDLASS READ THESE INSTRUCTIONS CAREFULLY. IF IN DOUBT, CONTACT YOUR NEAREST "QUICK" DEALER.

- ⚠ **WARNING:** the Quick® windlasses are designed to weigh the anchor. ⚠ Do not use the equipment for other purposes.
- ⚠ Quick® shall not be held responsible for damage to equipment and/or personal injury, caused by a faulty use of the equipment. ⚠ The windlass is not designed for the loads that might occur in extreme weather conditions (storms).
- ⚠ Always deactivate the windlass when not in use. ⚠ Check that there are no swimmers nearby before dropping anchor.
- ⚠ The splice between the rope and the chain must be tightly woven for the rope to slide easily into the gypsy shape. For any problem or request, feel free to contact Quick® Technical Service. ⚠ For improved safety we recommend installing at least two anchor windlass controls in case one is accidentally damaged. ⚠ We recommend the use of the Quick® hydraulic-magnetic switch as the motor safety switch. ⚠ Secure the chain with a further device before starting the navigation.
- ⚠ The contactor unit or reversing contactor unit must be installed in a point protected from accidental water contact.
- ⚠ After completing the anchorage, secure the chain or rope to fixed points such as chain stopper or bollard.
- ⚠ To prevent accidental releases, the anchor must be secured. The windlass shall not be used as the only securing device.
- ⚠ Isolate the windlass from the power system during navigation (switch the circuit breaker off) and lock the chain securing it to a fixed point of the boat.

THE PACKAGE CONTAINS: windlass - reversing contactor unit - base gasket - drill template - handle - bolts and screws (for assembly) - user's manual - conditions of warranty.

TOOLS REQUIRED FOR INSTALLATION: drill and drill bits: Ø 9 mm (23/64"); Ø 40 mm (1" 9/16) hollow mill; hexagonal wrench: 13 mm.

"QUICK" ACCESSORIES RECOMMENDED: anchoring RL control board (mod. 800) - Waterproof hand holds R/C (mod. HRC 1002) - Foot switch (mod. 900) - Hydraulic-magnetic circuit breaker - Anchor chain counter (mod. CHC 1102M and CHC1202M) - Radio control (mod. 1302,1352; 02, 302).

INSTALLATION REQUIREMENTS: the windlass must be positioned with the gypsy aligned with the bow roller. Ensure that the upper and lower surfaces of the deck are as parallel as possible. If this is not the case, compensate the difference appropriately (a lack of parallelism could result in a loss of motor power). The deck thickness must be included among the figures listed in the table. In cases of other thicknesses it is necessary to consult a Quick® retailer. There must be no obstacles under deck to the passage of cables, rope and chain; lack of depth of the peak could cause jamming.

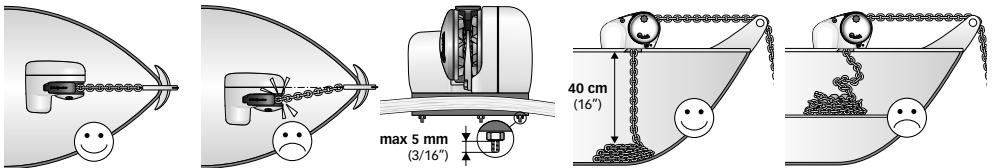

FITTING PROCEDURE: when the ideal position has been established, drill four holes using the drilling template provided. Remove excess material from the chain through hole, ensuring the free passage of the chain or rope. Position the windlass lowering it from above deck and inserting the gasket between the deck and the base. Screw the stud bolts, using the short threaded end, onto the base. Apply a medium grade locking product onto the thread. Fix the windlass by screwing the nuts onto the fixing studs. Connect the supply cables from the windlass to the reversing contactor unit.

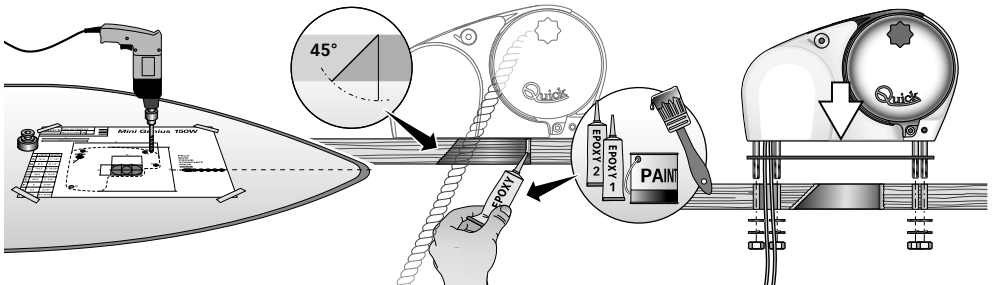

- ⚠ **WARNING:** before wiring up, be sure the electrical cables are not live.



BASIC SYSTEM

SEE PAGE 44
SHOWING THE MAIN
CONNECTION DIAGRAM

MULTI-PURPOSE
WATERTIGHT HAND HELD
REMOTE CONTROL
MOD. HRC 1002

WINDLASS

QUICK® ACCESSORIES FOR WINDLASS OPERATION



WATERTIGHT HAND HELD
CHAIN COUNTER

WINDLASSES
CONTROL
BOARD



REMOTE RADIO CONTROLS

RECEIVERS

TRANSMITTERS





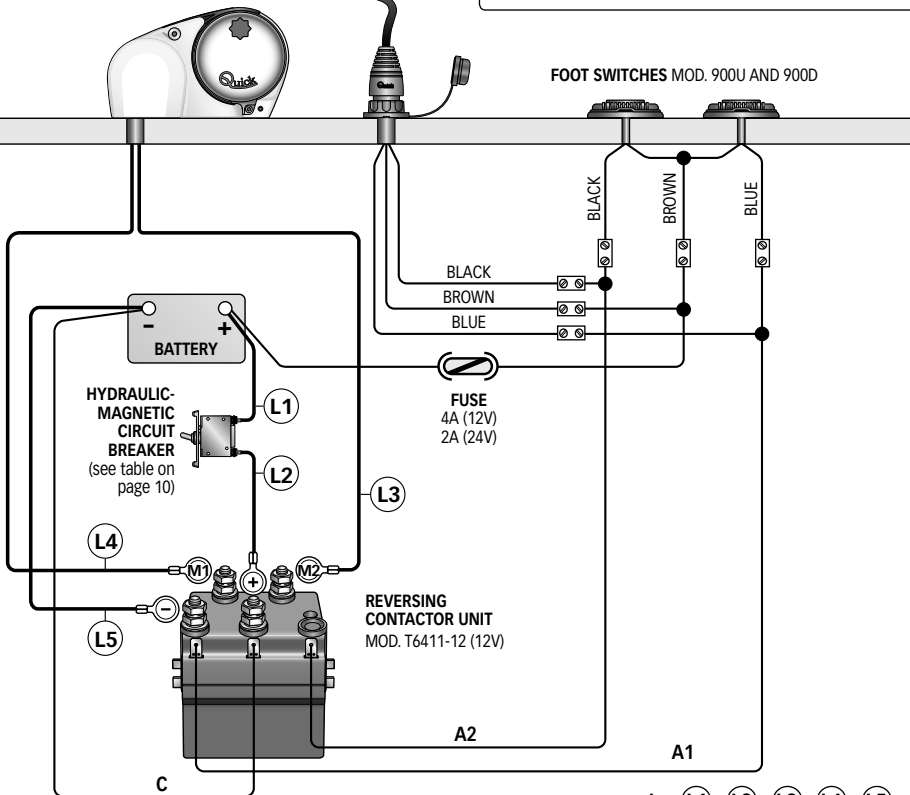

RADIO POCKET - HAND SET

FOOT SWITCHES MOD. 900U AND 900D



$$L = (L1) + (L2) + (L3) + (L4) + (L5)$$



-  **WARNING:** stay clear of the chains, ropes and gypsy. Make sure the electric motor is off when windlass is used manually (even when using the handle to disengage the clutch). In fact people with windlass remote controls (hand-held remote control or radio-controlled systems) might accidentally operate it.
-  **WARNING:** secure the chain with a device before starting the navigation.
-  **WARNING:** do not operate the windlass by using the electrical power when the handle is inserted in the drum or into the gypsy cover.
-  **WARNING:** Quick® recommend using a circuit breaker designed for direct current (DC) with delayed-action (thermal-magnetic or hydraulic-magnetic) to protect the motor supply line from overheating or short circuits. The circuit breaker can be used to cut off power to the windlass control circuit and so avoid accidental activation.

CLUTCH USE

The clutch (3) provides a link between the gypsy and the main shaft (19). The clutch can be released (disengagement) by using the handle (1) which, when inserted in the gypsy cover (2), must be turned counter-clockwise. The clutch will be re-engaged by turning it clockwise.

WEIGHING THE ANCHOR

Turn on the engine. Make sure the clutch is engaged and remove the handle. Press the UP button on the control provided. If the windlass stops and the hydraulic magnetic switch (or thermal cutout) has not tripped, wait a few seconds and try again (avoid keeping the button pressed).

If the hydraulic magnetic switch, has tripped, reset it and wait a few minutes before weighing anchor once again.

If, after a number of attempts, the windlass is still blocked, we suggest to move the boat to release the anchor. Check the upward movement of the chain for the last few meters in order to avoid damages to the bow.

CASTING THE ANCHOR

The anchor can be cast by using the electrical control or manually. To operate manually, the clutch must be disengaged allowing the gypsy to revolve and letting the rope or chain fall into the water.

To slow down the chain, the handle must be turned clockwise. To cast the anchor by using the electrical power, press the DOWN button on the control provided. In this manner, anchor casting is under control and the chain and rope unwind evenly.

In order to avoid any stress on the windlass -once the boat is anchored- fasten the chain or secure it in place with a rope.



POS.	DESCRIPTION	CODE	POS.	DESCRIPTION	CODE
1	Straight windlass lever - nylon	PVLVSDN00000	5	Screw 5x16	MBV0516MXCE0
2	Gypsy cover - Stainless steel	MSGB07GX0000	6	Grower Ø5	MBG05X000000
3	Windlass clutch cone "G"	MSF07G000000	7	Rope/chain stripper Stainless steel	MSN07GX00000
4A	Gypsy "G" 6 mm, integrated rope/chain stripper 7	ZSB0706G00R2	8	Oil seal 25x40x7	PGPRL2540700
4B	Gypsy "G" 7 mm - 1/4", integrated rope/chain stripper 7	ZSB070714GR3	9	Screw 5x55	MBV0555MXCE0
4C	Gypsy "G" 8 mm, integrated rope/chain stripper 7	ZSB0708G00R3	10	Screw 5x30	MBV0530MXCE0
4D	Gypsy "G" 5/16", integrated rope/chain stripper 7	ZSB070516GR3			

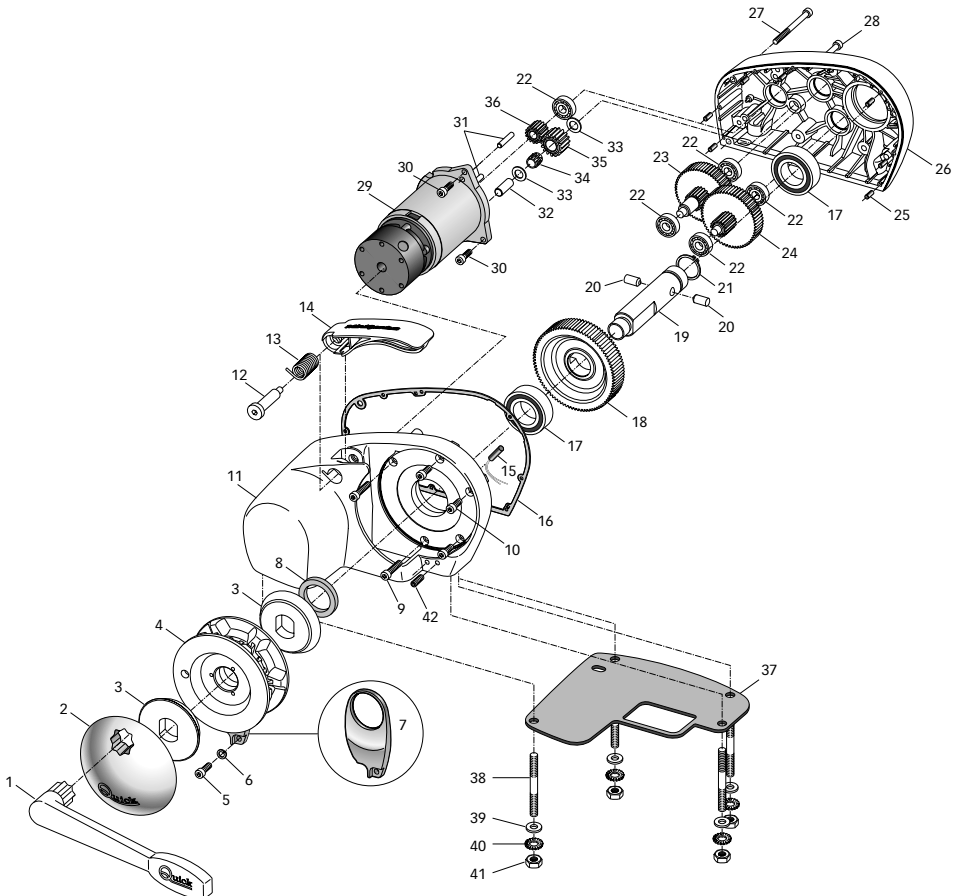



POS.	DESCRIPTION	CODE
11	White plastic 150 "MG" windlass cover	PDCMGPW00000
12	Screw for pressure lever	MSMVT07G0000
13	Spring for pressure lever "G"	MMTND07G0000
14	Pressure lever "MG"	PDLVTD0MG0000
15	Sensor	KNREEDCL0000
16	Gasket watertight "MG"	PGCR01MG0000
17	Bearing 6005	MBJ60052RS10
18	Output gear Z88 "MG"	MSLRTZ881000
19	Shaft series "MG"	MSAS03120R00
20	Plug 8x16	MBSC00816A00
21	Circlip ø 25	MBAE25125Y00
22	Bearing	MBJ0608000000
23	Gear Z56 + Z16 "MG"	MSLRTZ5616PR
24	Gear Z59 + Z16 "MG"	MSLRTZ5916SR
25	Plug 3x18	MBSC00318A00
26	White plastic 150 "MG" windlass base	PDBMGPW00000
27	Screw 5x40	MBV0540MXCE0
28	Screw 5x35	MBV0535MXCE0
29	Motor	EMF0112MG000
30	Screw 5x20	MBV0520MXCE0
31	Mooring rope puller pin	MMTC10ATC000
32	Plug 10x28	MBSC01028A00
33	Washer 10x16	MBR101605000
34	Roller bearing cage	MBJHK1012000
35	Gear wheel Z26 "MG"	MSLRTZ261000
36	Gear Z16 "MG" motor shaft	MSLRTS151000
37	Gasket/jig "MG"	PGBSMG025000
38	Studs 8x60	MBP080608X00
39	Washer Ø8	MBR08X000000
40	Spring washer Ø8	MBR08XD0000
41	Nut M8	MBD08MXEN000
42	Stainless steel hexagonal cheese-headed screw 5x08	MBV0508MXVEN



WARNING: make sure the electrical power to the motor is switched off when working manually on the windlass. Carefully remove the chain from the gypsy.

Quick® windlasses are manufactured with materials resistant to marine environments. In any case, any salt deposits on the outside must be removed periodically to avoid corrosion and damage to the equipment. The parts where salt may have built up should be washed thoroughly with fresh water.

Once a year, the drum and the gypsy are to be taken apart as follows:

Use the handle (1) to remove the gypsy cover (2); remove the top clutch cone (3); loosen the fixing screws (5) of the chain stripper (7) and remove it and pull off the gypsy (4).

Clean all the parts removed to avoid corrosion, and grease the shaft thread (19) and the gypsy (4) where the clutch cones (3) rest (use grease suitable for marine environment).

Remove any oxide deposits from the terminals of the electric motor and the reversing contactor unit; grease them.



MODÈLE	MINI GENIUS 150M
PUISSANCE DU MOTEUR	150W
Tension d'alimentation du moteur	12V
Traction maximum	220 Kg (485 lb)
Charge de travail maximale	70 Kg (154 lb)
Charge de travail	35 Kg (77 lb)
Absorption de courant à la charge de travail ⁽¹⁾	20A
Vitesse maximale de récupération ⁽²⁾	30 m/min (98 ft/min)
Vitesse de récupérat. à charge de travail ⁽²⁾	23,4 m/min (77 ft/min)
Section minimale du câble du moteur ⁽³⁾	4 mm ² (AWG 12)
Disjoncteur ⁽⁴⁾	40 A
Épaisseur du pont ⁽⁵⁾	20 ÷ 40 mm (3/4" ÷ 1" 9/16)
Poids	6 kg (13lb)

⁽¹⁾ A l'arrêt, après utilisation.

⁽²⁾ Mesures effectuées avec barbotin pour chaîne de 8 mm.

⁽⁴⁾ Valeur minimale conseillée pour une longueur totale L= <20m (voir pag. 34). Déterminer la grandeur du câble réquisse selon la longueur de la connexion.

⁽⁵⁾ Avec des disjoncteurs conçus pour courants continus (DC) et retardés (magnétique-thermique ou magnétique-hydraulique).

⁽⁶⁾ Il peut être fourni, sur demande, des arbres et des prisonniers pour des ponts d'épaisseur plus élevée.

BARBOTIN (*)	6 mm		7 mm - 1/4"				8 mm			5/16"
	6 mm DIN 766	6 mm ISO	7 mm DIN 766	7 mm ISO	1/4" mm G4	1/4" mm BBB	8 mm DIN 766	8 mm ISO	5/16" BBB	5/16" G4
Cordage soutenue (**)	1/2"		1/2" - 9/16"				1/2" - 9/16"			1/2" - 9/16"

(*) Pour les codes des barbotins, voir le schéma éclaté à la page 20.

(**) Les valeurs du tableau se réfèrent à un cordage en polyester à trois torons avec l'épaisseur cordage/chaîne selon le système "Quick®".

DIMENSIONS DU MODÈLE MINI GENIUS 150M mm (inch)

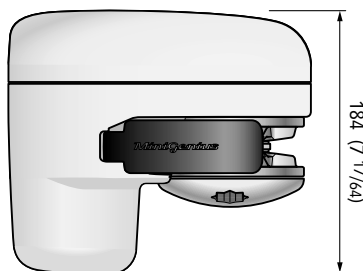
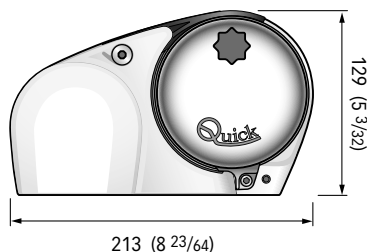

La société Quick® se réserve le droit d'apporter les modifications nécessaires aux caractéristiques techniques de l'appareil et au contenu de ce livret sans avis préalable. En cas de discordances ou d'erreurs éventuelles entre la traduction et le texte original en italien, se référer au texte italien ou anglais.



AVANT D'UTILISER LE GUINDEAU, LIRE ATTENTIVEMENT CE LIVRET D'INSTRUCTIONS. EN CAS DE DOUTES, S'ADRESSER AU REVENDEUR QUICK®.

- ⚠ **ATTENTION:** les guindeaux Quick® ont été conçus et construits pour lever l'ancre. ⚠ Ne pas utiliser ces appareils pour effectuer d'autres types d'opérations. ⚠ La société Quick® n'assume aucune responsabilité pour les dommages directs ou indirects causés par un mauvais usage de l'appareil. ⚠ Le guindeau n'a pas été prévu pour soutenir les charges provoquées lors de conditions atmosphériques particulières (tempête). ⚠ Toujours désactiver le guindeau quand il n'est pas utilisé.
- ⚠ Avant de jeter l'ancre, vérifier qu'il n'y a pas de baigneur à proximité. ⚠ L'épaisseur entre le cordage et la chaîne doit avoir des dimensions réduites pour pouvoir glisser aisément dans le gabarit du barbotin. Pour tout problème ou toute demande, contacter l'assistance Quick®. ⚠ Pour une plus grande sécurité, nous suggérons d'installer au moins deux commandes pour actionner le guindeau au cas où une de celle-ci s'abîmerait. ⚠ Fixer la chaîne avec un dispositif d'arrêt avant de partir pour la navigation. ⚠ Nous conseillons l'utilisation de l'interrupteur magnétique-hydraulique Quick® comme sécurité pour le moteur.
- ⚠ La boîte relais ou relais inverseurs doit être installée dans un endroit protégé des éventuelles entrées d'eau. ⚠ Après avoir complété l'ancrage, fixer la chaîne ou le filin à des points fixes comme le bloqueur de chaîne ou la bitte. ⚠ Afin de prévenir des relâches accidentelles, l'ancre doit être fixée; le guindeau ne doit pas être utilisé comme seule prise de force. ⚠ Isoler le guindeau du système électrique pendant la navigation (débrancher le disjoncteur magnétique) et bloquer la chaîne à un point fixe du bateau.

L'EMBALLAGE COMPREND: guindeau - boîtier relais inverseur - joint de la base - gabarit de perçage - levier - différentes vis (pour l'assemblage) - livret d'instructions - conditions de garantie.

OUTILS NECESSAIRES POUR L'INSTALLATION: perceuse avec mèches: Ø 9 mm (23/64"); à gorge Ø 40 mm (1" 9/16); clé hexagonale: 13 mm.

ACCESSOIRES QUICK® RECOMMANDES: interrupteur sur panneau (mod. 800) - Télécommande étanche (mod. HRC 1002) - Bouton à pied (mod. 900) - Disjoncteur magnétique-hydraulique - Compteur de chaîne pour l'ancrage (mod. CHC 1102 M et CHC 1202 M - Système de commande par radio (mod. 1302, 1352; 02, 302).

CONDITIONS REQUISES POUR L'INSTALLATION: le guindeau doit être positionné en alignant le barbotin avec le creux de proue. Contrôler que les surfaces supérieures et inférieures du pont soient les plus parallèles possibles, si ce n'est pas le cas, compenser la différence de manière opportune (le manque de parallélisme pourrait provoquer des pertes de puissance du moteur). L'épaisseur du pont devra être comprise parmi les valeurs indiquées dans le tableau. En cas d'épaisseurs différentes, s'adresser au revendeur Quick®. Il ne doit pas y avoir d'obstacles sous le pont pour le passage des câbles, des cordages et des chaînes, le peu de profondeur du coqueron pourrait provoquer des coincements.

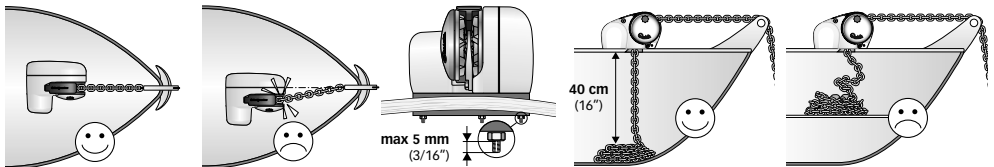

METHODE DE MONTAGE: une fois que la position idéale est établie, faire les trous en utilisant le gabarit de perçage fourni avec l'appareil. Enlevez le matériel en excès de l'écubier de puits à chaînes, figolez et lissez l'écubier avec un produit spécifique (peinture marine, enduit gélifié or résine epoxy) en assurant le passage libre du bout et de la chaîne. Positionner la partie supérieure en insérant le joint entre le pont et la base et relier la partie inférieure à celle-ci en enfilant l'arbre dans le réducteur. Fixer le guindeau avec les écrous fournis sur les goujons de fixation. Brancher les câbles d'alimentation provenant du guindeau au boîtier relais inverseur.

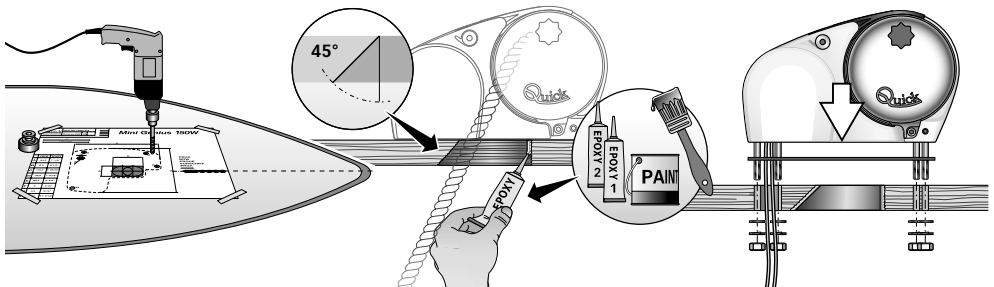

- ⚠ **ATTENTION:** avant d'effectuer la connexion, contrôler que les câbles ne soient pas alimentés électriquement.





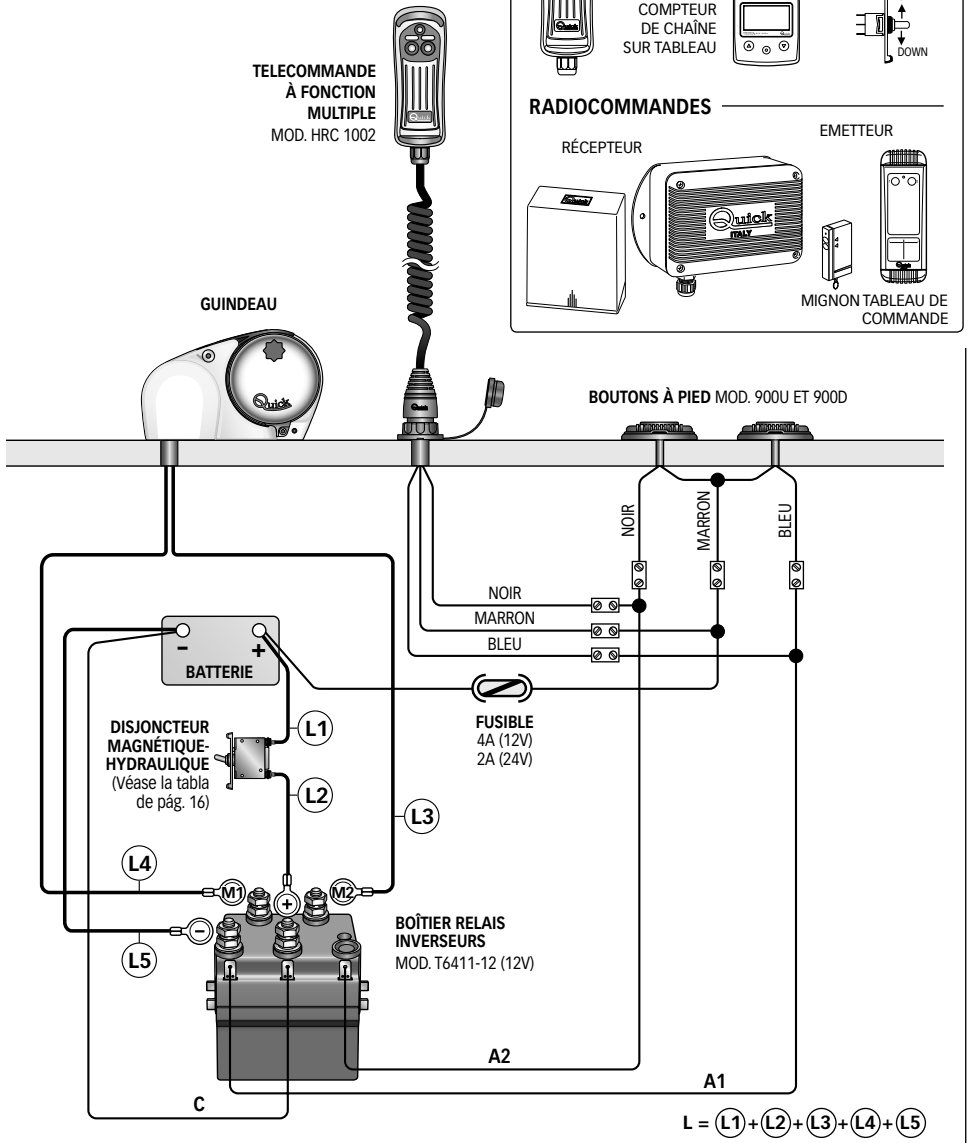

SYSTEME DE BASE

SCHÉMA DE CONNEXION
GENERAL À LA PAGE 44





-  **ATTENTION:** ne pas s'approcher de la zone où glissent la chaîne, le cordage et le barbotin. Contrôler que le moteur ne soit pas alimenté électriquement quand on travaille manuellement sur le guindeau (même quand on utilise le levier pour desserrer l'embrayage); en effet, les personnes munies de commande à distance pour le guindeau (tableau des boutons-poussoirs télécommandé ou radiocommandé) pourraient l'activer involontairement.
-  **ATTENTION:** fixer la chaîne avec un dispositif d'arrêt avant de partir pour la navigation.
-  **ATTENTION:** ne pas activer électriquement le guindeau avec le levier introduit dans la poupée ou dans le couvercle du barbotin.
-  **ATTENTION:** Quick® conseille d'utiliser un disjoncteur spécifique pour courant continu (DC) et retardé (magnéto-thermique ou magnéto-hydraulique) pour protéger la ligne du moteur des surchauffes ou des courts-circuits. Le disjoncteur peut être utilisé pour isoler le circuit de commande du guindeau en évitant ainsi des actionnements accidentels.

UTILISATION DE L'EMBRAYAGE

Le barbotin est solidaire de l'arbre principal (19) de l'embrayage (3). L'embrayage s'ouvre à l'aide du levier (1) qui, une fois introduit dans le couvercle du barbotin (2), devra tourner dans le sens contraire aux aiguilles de la montre. Si l'on tourne dans le sens des aiguilles d'une montre, l'embrayage se fermera.

POUR LEVER L'ANCRE

Allumer le moteur de l'embarcation. S'assurer si l'embrayage est bien serré et tirer le levier. Presser le bouton UP de la commande à votre disposition. Si le guindeau s'arrête sans que le disjoncteur magnéto-hydraulique (ou magnéto-thermique) se soit déclenché, attendre quelques secondes et ré-essayer (éviter de presser le bouton en continu). Si le disjoncteur magnéto-thermique s'est déclenché, réactiver le disjoncteur et attendre quelques minutes avant de reprendre l'opération.

Si, après plusieurs tentatives, le guindeau continue à se bloquer, nous recommandons d'effectuer des manoeuvres avec l'embarcation pour désensabler l'ancre. Contrôler la montée des derniers mètres de chaîne pour éviter des dommages à l'avant de l'embarcation.

POUR JETER L'ANCRE

Il est possible de jeter l'ancre par l'intermédiaire des commandes électriques ou bien manuellement.

Pour effectuer l'opération manuellement, ouvrir l'embrayage en laissant que le barbotin puisse tourner sur son propre axe et traîner la chaîne ou le cordage dans l'eau.

Pour freiner la descente de l'ancre, tourner le levier dans le sens des aiguilles d'une montre. Pour jeter l'ancre électriquement, presser le bouton DOWN de la commande à votre disposition.

De cette manière-là, la descente peut être bien contrôlée et le déroulement de la chaîne ou du cordage est régulier.

Pour éviter tout effort sur le guindeau, une fois que l'on est ancres, bloquer la chaîne avec un dispositif d'arrêt ou bien la fixer à un point solide avec un bout.



POS.	DENOMINATION	CODE	POS.	DENOMINATION	CODE
1	Levier droit du guindeau - nylon	PVLVSDN00000	5	Vis 5x16	MBV0516MXCE0
2	Couvercle du barbotin - Acier inox	MSGB07GX0000	6	Grower Ø5	MBG05X000000
3	Cône de friction du cabestan "G"	MSF07G000000	7	Dispositif de détachement de chaîne - Acier inox	MSN07GX00000
4A	Barbotin "G" 6 mm, dispositif de détachement de chaîne 7 intégré	ZSB0706G00R2	8	Joint étanche à l'huile 25x40x7	PGPRL2540700
4B	Barbotin "G" 7 mm, 1/4", dispositif de détachement de chaîne 7 intégré	ZSB070714GR3	9	Vis 5x55	MBV0555MXCE0
4C	Barbotin "G" 8 mm, dispositif de détachement de chaîne 7 intégré	ZSB0708G00R3	10	Vis 5x30	MBV0530MXCE0
4D	Barbotin "G" 5/16", dispositif de détachement de chaîne 7 intégré	ZSB070516GR3			

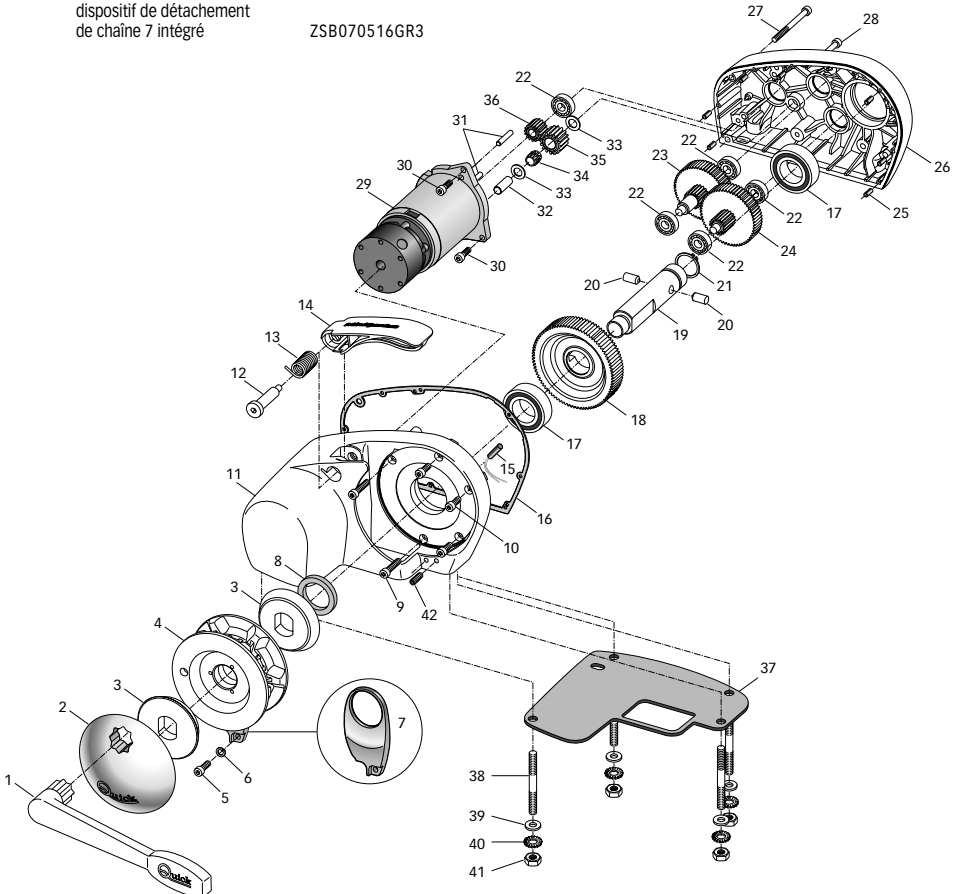



POS.	DENOMINATION	CODE
11	Couvercle du cabestan "MG" plastique blanche	PDCMGPW00000
12	Vis pour levier de pression "G"	MSMVT07G0000
13	Ressort pour levier de pression "G"	MMTND07G0000
14	Levier de pression "MG"	PDLVTD0MG000
15	Capteur de la chaîne	KNREEDCL0000
16	Joint carter "MG"	PGCR01MG0000
17	Roulement 6005	MBJ60052RS10
18	Roue Z88 "MG" arbre de sortie	MSLRTZ881000
19	Arbre serie "MG"	MSAS03120R00
20	Fiche 8x16	MBSC00816A00
21	Circlip ø 25	MBAE25125Y00
22	Roulement	MBJ0608000000
23	Roue Z56 + Z16 "MG"	MSLRTZ5616PR
24	Roue Z59 + Z16 "MG"	MSLRTZ5916SR
25	Fiche 3x18	MBSC00318A00
26	Base du cabestan "MG" plastique blanche	PDBMGPW00000
27	Screw 5x40	MBV0540MXCE0
28	Screw 5x35	MBV0535MXCE0
29	Moteur	EMF0112MG000
30	Vis 5x20	MBV0520MXCE0
31	Pivot corde d'amarrage	MMTC10ATC000
32	Fiche 10x28	MBSC01028A00
33	Rondelle 10x16	MBR101605000
34	Cage à aiguilles	MBJHK1012000
35	Roue Z26 "MG"	MSLRTZ261000
36	Roue Z16 "MG" arbre moteur	MSLRTS151000
37	Joint / gabarit	PGBSMG025000
38	Goujons 8x60	MBP080608X00
39	Rondelle Ø8	MBR08X000000
40	Grower Ø8	MBR08XDE0000
41	Écrou M8	MBD08MXEN000
42	Vis 5x08 inox cylindrique creuse hexagonale	MBV0508MXVEN



ATTENTION: s'assurer que le moteur n'est pas alimenté électriquement lorsqu'on agit sur le guindeau manuellement. Enlever la chaîne du barbotin.

Les guindeaux Quick® sont construits avec des matériaux qui résistent bien à l'environnement marin: de toute façon, il est indispensable d'enlever périodiquement les dépôts de sel se formant sur les surfaces externes pour éviter tout effet de corrosion et des dommages à l'appareil.

Laver les surfaces et les pièces où le sel peut se déposer avec de l'eau douce.

Une fois par année, démonter le barbotin et la poupée en procédant dans l'ordre suivant:

A l'aide du levier (1), desserrer la douille (8); enlever la poupée (9) et le cône de l'embrayage supérieur (3); desserrer les vis de fixation (5) du dispositif qui libère la chaîne (7) et le retirer; enlever le barbotin (4).

Nettoyer chaque pièce qui a été démontée afin d'éviter tout effet de corrosion et graisser (avec de la graisse marine) le filet de l'arbre (19) ainsi que le barbotin (4) où les cônes de l'embrayage appuient (3).

Enlever toutes traces d'oxyde sur les bornes d'alimentation du moteur électrique et sur celles de la boîte inverseur; les graisser.



MODELL	MINI GENIUS 150M
MOTORLEISTUNG	150W
Spannung Motor	12V
Maximaler Zug	220 Kg (485 lb)
Maximaler Arbeitslast	70 Kg (154 lb)
Arbeitslast	35 Kg (77 lb)
Stromaufnahme bei Arbeitslast ⁽¹⁾	20A
Maximale Rückholgeschwindigkeit ⁽²⁾	30 m/min (98 ft/min)
Rückholgeschwindigkeit bei Arbeitslast ⁽²⁾	23,4 m/min (77 ft/min)
Motorkabel-Mindestquerschnitt ⁽³⁾	4 mm ² (AWG 12)
Schutzschalter ⁽⁴⁾	40 A
Stärke des Decks ⁽⁵⁾	20 ÷ 40 mm (3/4" ÷ 1" 9/16)
Gewicht	6 kg (13lb)

⁽¹⁾ Bei gekuppeltem Motor nach der Anlassphase.

⁽²⁾ Durchgeführte Messungen mit Kettennuss für 8 mm-Kette.

⁽³⁾ Empfohlener Mindestwert für eine gesamtmenge lange L<20m (Siehe Abb. 34). Den Kabelquerschnitt in Abhängigkeit zur Länge des Anschlusses berechnen.

⁽⁴⁾ Mit besonderem Schalter für Gleichstrom (DC) und Verzögerung (Überstrom Schutzautomat oder hydraulischer Schutzautomat).

⁽⁵⁾ Auf Anfrage können Gewindestifte für stärker Decks geliefert werden.

KETTENNUSSE (*)	6 mm		7 mm - 1/4"				8 mm			5/16"
	6 mm	6 mm	7 mm	7 mm	1/4" mm	1/4" mm	8 mm	8 mm	5/16"	5/16"
Kettengröße	DIN 766	ISO	DIN 766	ISO	G4	BBB	DIN 766	ISO	BBB	G4
Tauggröße (**)	1/2"		1/2" - 9/16"				1/2" - 9/16"			1/2" - 9/16"

(*) Die Codenummern der Kettennüsse finden sich auf der Explosionszeichnung auf S. 26.

(**) Die Werte in der Tabelle beziehen sich auf ein Tau aus Polyester mit 3 Kardeelen und einer Verbindung Tau/Kette mit dem "Quick®"-System.

ABMESSUNGEN DES MODELL MINI GENIUS 150M mm (inch)

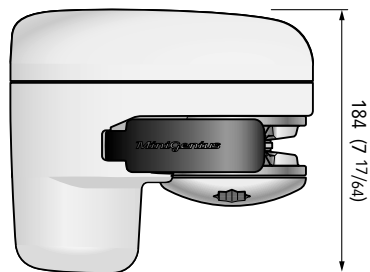
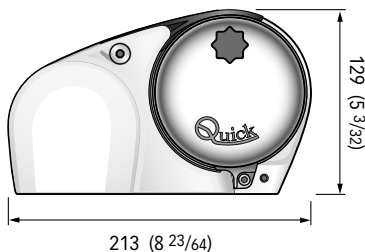

Quick® behält sich das Recht auf Änderungen der technischen Eigenschaften des Geräts und des Inhalts dieses Handbuchs ohne Vorankündigung vor. Bei Fehlern oder eventuellen Unstimmigkeiten zwischen der Übersetzung und dem Ausgangstext ist der Ausgangstext in Italienisch oder Englisch maßgeblich.



VOR DEM GEBRAUCH DER ANKERWINDE DIESE BETRIEBSANLEITUNG AUFMERKSAM DURCHLESEN. IM ZWEIFELFALL WENDEN SIE SICH BITTE AN DEN QUICK®-VERTRAGSHÄNDLER.

- ⚠ **ACHTUNG:** die Quick®-Ankerwinden wurden eigens für das Fieren der Anker entwickelt und hergestellt. ⚠ Diese Vorrichtungen für keine anderen Zwecke verwenden. ⚠ Quick® haftet nicht für direkte oder indirekte Schäden, die durch einen unsachgemäßen Gebrauch des Geräts entstehen. ⚠ Die Ankerwinde ist nicht darauf ausgelegt, Belastungen unter besonderen Wetterbedingungen (Sturm) standzuhalten. ⚠ Die Ankerwinde immer ausschalten, wenn sie nicht benützt wird. ⚠ Vor dem Herunterlassen vom Anker muss sicher-gestellt werden, dass sich keine Badenden in der Nähe aufhalten. ⚠ Die Verbindung zwischen Tau und Kette muss so klein wie möglich sein, um leicht durch die Führung in der Kettennuss zu laufen. Bei Problemen oder Fragen wenden Sie sich bitte an den Quick® Kundendienst. ⚠ Um für mehr Sicherheit zu garantieren, sollten mindestens zwei Steuerungen für die Ankerwinde instal-liert werden für den Fall, dass Defekte an einer der Steuerungen auftreten. ⚠ Die Kette mit einer Feststellvorrichtung blockie-ren, bevor man mit dem Boot ausfährt. ⚠ Es wird zur Verwendung eines Hauptsicherungsautomaten Quick® zur Motorsicherung geraten. ⚠ Die Dose mit den Relaisbox oder den Umpolrelaisbox muss an einem vor Wasser geschützten Ort installiert werden.
- ⚠ Nachdem Sie geankert haben, Kette/Seil immer über Kettenstopper bzw. Poller fest halten.
- ⚠ Ankerwinde darf nie als einzelnen Festpunkt für Ihren Boot dienen.
- ⚠ Schalten Sie immer die Winde am Sicherungsautomat (oder Trennschalter) aus, wenn sie nicht Gebrauch ist.

DIE PACKUNG ENTHÄLT: Ankerwinde - Umpolrelaisbox - Basisdichtung - Bohrschablone - Hebel - Schrauben (für den Zusammenbau) - Betriebsanleitung - Garantiebedingungen.

NOTWENDIGE WERKZEUGE FÜR DIE INSTALLATION: Bohrmaschine Bohrer: Ø 9 mm (23/64"); Scheibe Ø 40 mm (1" 9/16); Inbusschlüssel: 13 mm.

EMPFOHLENE QUICK®-ZUBEHÖRTEILE: Schalter an Bedientafel (mod. 800) - Wasserdichte Fernbedienung (mod. HRC 1002) - Fußschalter (mod. 900) - hydraulischer Schutzautomat - Ketten-zähler für Verankerung (mod. CHC1102M und CHC 1202M) - Funksteuersystem (mod. 1302, 1352; 02, 302).

VORAUSSETZUNGEN FÜR DIE INSTALLATION: Die Ankerwinde muss so positioniert werden, dass die Kettennuss mit der Bug-stütze ausgerichtet ist. Sicherstellen, dass Oberseite und Unterseite vom Deck so parallel wie möglich verlaufen. Falls nicht, die Differenz auf geeignete Weise ausgleichen, da es sonst zu Leistungsverlust am Motor kommen kann. Die Dicke vom Deck muss innerhalb der in der Tabelle angegebenen Wertspannen liegen. Sollte die Dicke nicht mit den angegebenen Werten übereinstimmen, muss mit dem Quick®-Händler Rücksprache gehalten werden. Unter Deck darf es keine Hindernisse geben, die das Durchführen von Kabeln, Tau und Kette behindern. Eine zu geringe Tiefe vom Kabelgatt kann dazu führen, dass sich die Kabel verklemmen.

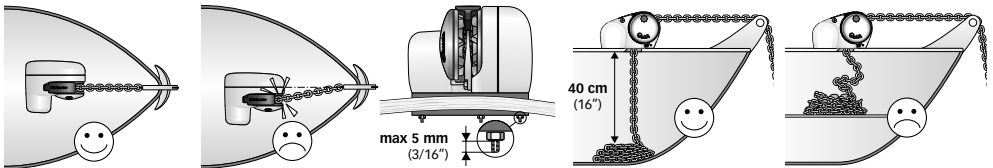

MONTAGE: Nachdem die ideale Position ermittelt worden ist, mithilfe der mitgelieferten Schablone die erforderlichen Löcher bohren. Das Durchgangsloch für die Kette von Materialresten befreien und sicherstellen, dass die Kette oder das Tau unbehindert durch das Loch läuft. Die Ankerwinde positionieren und dazu vom Deck herablassen. Dabei die Dichtung zwischen Deck und Basis einsetzen. Den Spreng-ring mit der kurzen Gewindeseite auf die Basis aufschrauben. Auf das Gewinde ein mittelstarkes Bremsmittel auftragen. Die Ankerwinde mit den mitgelieferten Schraubenmütern an den Sprengringen befestigen. Die Stromkabel der Ankerwinde an den Umpolrelaisbox anschließen.

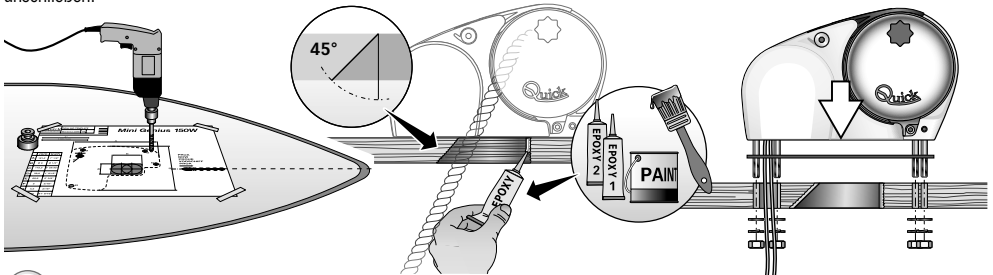

- ⚠ **ACHTUNG:** vor Durchführung des Anschlusses sicherstellen, daß an den Kabeln keine Spannung anliegt.



BASISSYSTEM

ALLGEMEINER
ANSCHLUSSPLAN S. 44

MEHRZWECK-
WASSERDICHE
FERNBEDIENUNG
MOD. HRC 1002

ANKERWINDE

QUICK®-ZUBEHÖRTEILE FÜR DIE
BETÄTIGUNG DER ANKERWINDE



METERZÄHLER-
FERNBEDIENUNG
FÜR DIE ANKERWINDE

SCHALTER AN
BEDIENTAFEL

KETTENZÄHLER-
TAFEL



FUNKFERNSTEUERUNG

EMPFANGSGERÄT

FUNKFERNSENDER

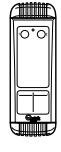
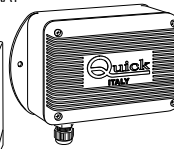
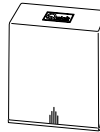



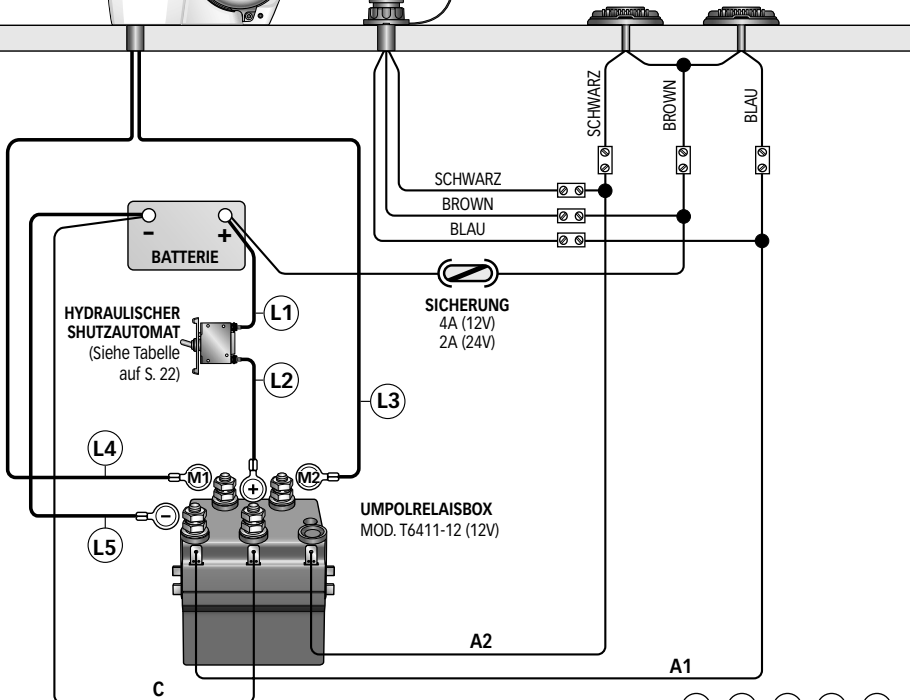

TASCHEN - DRUCKKNOPFTAFEL

FUSSSCHALTER MOD. 900U UND 900D



$$L = (L1) + (L2) + (L3) + (L4) + (L5)$$



-  **ACHTUNG:** Körperteile oder Gegenstände fern von den Bereichen halten, in denen sich die Kette, Leine und die Kettennuss bewegen. Sicherstellen, daß der elektrische Motor nicht an Spannung liegt, wenn man manuell an der Ankerwinde eingreift (auch dann, wenn man den Hebel zum Lösen der Kupplung verwendet): mit Fernbedienung der Ankerwinde ausgestattete Personen (Fernbedienfeld oder Funksteuerung) könnten die Ankerwinde einschalten.
-  **ACHTUNG:** Die Kette mit einer Feststellvorrichtung blockieren, bevor man mit dem Boot ausfährt.
-  **ACHTUNG:** Die Ankerwinde nicht elektrisch einschalten, wenn der Hebel in der Verholspill oder im Kettenussdeckel eingesetzt ist.
-  **ACHTUNG:** Quick® empfiehlt die Verwendung eines Spezi schalters für Gleichstrom (DC) mit Verzögerung (Wärme schutzschalter oder Hauptsicherungsautomat) zum Schutz der Stromleitung vom Motor und zum Schutz gegen Überhitzung oder Kurzschlüsse. Der Schalter kann dazu verwendet werden, um den Steuerschaltkreis der Ankerwinde zu isolieren und so ein versehentliches Einschalten zu verhindern.

GEBRAUCH DER KUPPLUNG

Die Kettenuss ist über die Kupplung (3) fest mit der Hauptwelle (19) verbunden. Zum Öffnen (Lösen) der Kupplung dreht man den Hebel (1) in der Buchse der Kettenussdeckel (2) gegen den Uhrzeigersinn. Dreht man ihn im Uhrzeigersinn, so wird die Kupplung geschlossen (angezogen).

ZUM LICHTEN DES ANKERS

Den Bootmotor einschalten. Sich vergewissern, daß die Kupplung angezogen ist und den Hebel herausziehen. Die UP-Taste an der Ihnen zur Verfügung stehenden Bedientafel drücken.

Falls die Ankerwinde anhält, ohne daß der Schutzautomat (oder thermomagnetische Schalter) ausgelöst wurde, einige Sekunden warten und nochmals probieren (die Taste sollte nicht lange gedrückt werden).

Falls der Schutzautomat ausgelöst wurde, den Schalter rückstellen und einige Minuten vor Lichten des Ankers warten.

Falls nach mehreren Versuchen die Ankerwinde weiter blockiert wird, empfehlen wir Ihnen das Boot zu manövrieren, um den Anker freizumachen.

Beim lichten der letzten Kettenmeter darauf achten, daß der Bug nicht beschädigt wird.

ZUM SENKEN DES ANKERS

Der Anker kann mit den elektrischen Steuerungen oder von Hand gesenkt werden. Für das manuelle Senken muß man die Kupplung lösen, damit die Kettenuss frei um die eigene Achse dreht und die Kette oder Leine ins Wasser mitzieht.

Zum Abbremsen des Falls den Hebel im Uhrzeigersinn drehen.

Für das elektrisch gesteuerte Senken des Ankers muß man die DOWN-Taste an der Bedientafel drücken.

Auf diese Weise wird der Anker kontrolliert gesenkt und die Kette gleichmäßig abgewickelt.

Zur Verhinderung von Belastungen an der Ankerwinde muß man die Kette mit einer Feststellrichtung blockieren oder an einer Stelle fest mit einer Leine festmachen, nachdem man sie verankert hat.



POS.	BEZEICHNUNG	CODE	POS.	BEZEICHNUNG	CODE
45	Ankerwindenhebel gerade - Nylon	PVLVSDN00000	5	Schraub 5x16	MBV0516MXCE0
2	Kettennussdeckel - Edelstahl	MSGB07GX0000	6	Grower Ø5	MBG05X000000
3	Kupplungskegel Winde "G"	MSF07G000000	7	Kettenabweiser - Edelstahl	MSN07GX00000
4A	Kettennuss "G" 6 mm Kettenabweiser 7 integriert	ZSB0706G00R2	8	Ölabdichtung 25x40x7	PGPRL2540700
4B	Kettennuss "G" 7 mm - 1/4" Kettenabweiser 7 integriert	ZSB070714GR3	9	Schraub 5x55	MBV0555MXCE0
4C	Kettennuss "G" 8 mm Kettenabweiser 7 integriert	ZSB0708G00R3	10	Schraub 5x30	MBV0530MXCE0
4D	Kettennuss "G" 5/16" Kettenabweiser 7 integriert	ZSB070516GR3			

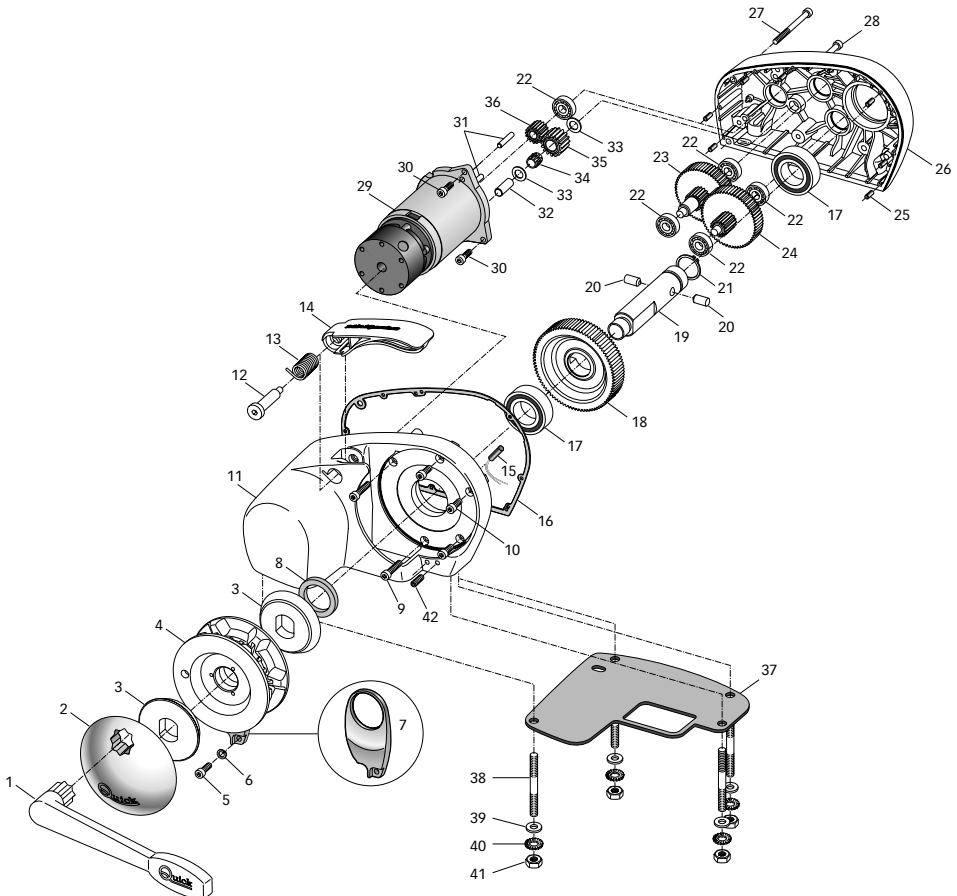



POS.	BEZEICHNUNG	CODE
11	Windendeckel 150 "MG" Weisses Kunststoff	PDCMGPW00000
12	Schraub mit controll-hebel	MSMVT07G0000
13	Feder mit controll-hebel "G"	MMTND07G0000
14	Controll-hebel "G"	PDLVTD0MG000
15	Reed-Sensor	KNREEDCL0000
16	Dichtung 150 "MG"	PGCR01MG0000
17	Lager 6005	MBJ60052RS10
18	Rad Z88 "MG" Abgangwelle	MSLRTZ881000
19	Welle Serie 150 "MG"	MSAS03120R00
20	Stecker 8x16	MBSC00816A00
21	Sprengring ø 25	MBAE25125Y00
22	Lager	MBJ0608000000
23	Rad Z56 + Z16 "MG"	MSLRTZ5616PR
24	Rad Z59 + Z16 "MG"	MSLRTZ5916SR
25	Stecker 3x18	MBSC00318A00
26	Windenbasis "MG" Weisses Kunststoff	PDBMGPW00000
27	Schraub 5x40	MBV0540MXCE0
28	Schraub 5x35	MBV0535MXCE0
29	Elektromotor	EMF0112MG000
30	Schraub 5x20	MBV0520MXCE0
31	Bolzen Tauspanner	MMTC10ATC000
32	Stecker 10x28	MBSC01028A00
33	Paßscheib 10x16	MBR101605000
34	Rollenkäfig	MBJHK1012000
35	Rad Z26 "MG"	MSLRTZ261000
36	Rad Z16 "MG" Motorwelle	MSLRTS151000
37	Dichtung	PGBSMG025000
38	Stiftschrauben 8x60	MBP080608X00
39	Paßscheib Ø8	MBR08X000000
40	Grower Ø8	MBR08XDE0000
41	Muttern M8	MBD08MXEN000
42	Zylindrische, Edelstahl Innensechskantschraube 5x08	MBV0508MXVEN



ACHTUNG: sicherstellen, daß der elektrische Motor nicht an Spannung liegt, wenn man manuell an der Ankerwinde eingreift. Sorgfältig die Kette oder Leine vom Kettennuss oder die Leine von der Verholspill nehmen.

Die Quick®-Ankerwinden werden aus seewasserfestem Material hergestellt. Dennoch muß man regelmäßig Salzablagerung an den Außenflächen entfernen, um Korrosion und folglich Schäden am Gerät zu vermeiden.

Sorgfältig mit Süßwasser die Oberflächen und die Teile, an denen sich Salz ablagern kann, waschen.

Einmal jährlich das Kettennuss und die Verholspill ausbauen. Dabei die folgende Reihenfolge beachten:

Mit dem Hebel (1) den Kettennussdeckel (2) entriegeln. Den oberen Kupplungskegel (3) herausziehen. Die Befestigungsschrauben (5) der Kettenabweiser (7) lösen und entfernen. Das Kettennuss (4) ausbauen.

Alle ausgebauten Teile kontrollieren, um eventuelle Korrosion festzustellen. Das Gewinde der Welle (19) und die Kettennuss (4) an der Stelle, an der die Kupplungskegel aufliegen, schmieren (mit seewasserfestem Schmierfett) (3).

Eventuelle Oxydation an den Versorgungsklemmen des elektrischen Motors und an denen des Umpolrelaisbox mit den Schützen beseitigen. Mit Schmierfett schmieren.



MODÉLO	MINI GENIUS 150M
POTENCIA MOTOR	150W
Tensión alimentación motor	12V
Tiro instantáneo máximo	220 Kg (485 lb)
Carga máxima de trabajo	70 Kg (154 lb)
Carga de trabajo	35 Kg (77 lb)
Absorción de corriente a la carga de trabajo ⁽¹⁾	20A
Velocidad máxima de recuperación ⁽²⁾	30 m/min (98 ft/min)
Velocidad de recuperación a la carga de trabajo ⁽²⁾	23,4 m/min (77 ft/min)
Sección mínima cables motor ⁽³⁾	4 mm ² (AWG 12)
Interruptor de protección ⁽⁴⁾	40 A
Espesor de cubierta ⁽⁵⁾	20 ÷ 40 mm (3/4" ÷ 1" 9/16)
Peso	6 kg (13lb)

⁽¹⁾ Después de un primer periodo de utilización.

⁽²⁾ Medidas efectuadas con barboten para cadena da 8 mm.

⁽³⁾ Valor mínimo aconsejado para una longitud total L<20m (ver pág. 34). Calcular la sección del cable en función de la longitud de la conexión.

⁽⁴⁾ Con interruptor específico para corrientes continuas (DC) y retraso (magneto-térmico o magneto-hidráulico).

⁽⁵⁾ Bajo petición se pueden suministrar prisioneros para espesores de cubierta mayores.

BARBOTEN (*)	6 mm		7 mm - 1/4"				8 mm			5/16"
Cadena soportada	6 mm	6 mm	7 mm	7 mm	1/4" mm	1/4" mm	8 mm	8 mm	5/16"	5/16"
	DIN 766	ISO	DIN 766	ISO	G4	BBB	DIN 766	ISO	BBB	G4
Cabo soportado (**)	1/2"		1/2" - 9/16"				1/2" - 9/16"			1/2" - 9/16"

(*) Para los códigos de los barbotenes consultar el despiece de pág. 32.

(**) Los valores indicados en la tabla corresponden a un cabo de poliéster a 3 filásticas con la ensambladura cabo/cadena según el sistema "Quick®".

DIMENSIONES DEL MODÉLO MINI GENIUS 150M mm (inch)

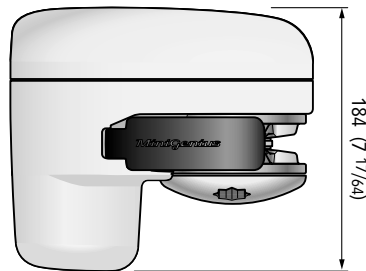
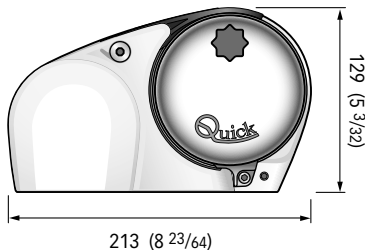

Quick® se reserva el derecho de aportar modificaciones en las características técnicas del aparato y en el contenido de este manual sin obligación de avisar previamente. En caso de discordancias o eventuales errores entre el texto traducido y el texto original en italiano, remitirse al texto en italiano o en inglés.



ANTES DE UTILIZAR EL MOLINETE LEER CON ATENCIÓN EL PRESENTE MANUAL DE INSTRUCCIONES. EN CASO DE DUDA CONSULTAR CON EL CONCESIONARIO VENDEDOR QUICK®.

⚠ ATENCIÓN: los molinetes Quick® han sido proyectados y realizados para llevar las anclas. **⚠** No utilizar estos aparatos para otros tipos de operaciones. **⚠** La Quick® no asume ningún tipo de responsabilidad por daños directos o indirectos causados por una utilización inadecuada del aparato. **⚠** El molinete no ha sido diseñado para soportar cargas generadas en condiciones atmosféricas especiales (borrasca). **⚠** Desactivar siempre el molinete cuando no se use. **⚠** Asegurarse de que no hayan personas bañándose cerca antes de soltar el ancla. **⚠** La ensambladura entre el cabo y la cadena debe ser de dimensiones reducidas para poder desplazarse fácilmente dentro del perfil del barboten. Ante cualquier inconveniente o necesidad contactar con el servicio de asistencia Quick®. **⚠** Para más seguridad, si un accionamiento se daña, aconsejamos instalar al menos dos accionamientos para el manejo del molinete. **⚠** Bloquear la cadena con un retén antes de salir a navegar. **⚠** Aconsejamos el uso del interruptor magneto-hidráulico Quick® como seguridad para el motor. **⚠** La caja de telerruptores o teleinvertidores debe instalarse en un lugar protegido de posibles entradas de agua. **⚠** Después de haber anclado la embarcación, fijar la cadena o el cabo a los puntos fijos como chain stopper o bolardo. **⚠** Para evitar deslizamientos involuntarios el ancla tiene que ser fijada; el molinete no se tiene que usar como la única fuente de fuerza. **⚠** Aislar el molinete de la planta eléctrica durante la navegación (desconectar el interruptor de protección del motor) y bloquear la cadena en un punto fijo de la embarcación.

LA REFERENCIA CONTIENE: molinete - caja teleinvertidores - guarnición de la base - plantilla - palanca - tornillos (para el ensamblaje) - manual del usuario - condiciones de garantía.

HERRAMIENTAS NECESARIAS PARA LA INSTALACIÓN: taladro con brocas: \varnothing 9 mm (23/64"); de taza \varnothing 40 mm (1" 9/16); llave hexagonal: 13 mm.

ACCESORIOS ACONSEJADOS POR QUICK®: mando de panel (mod. 800) - Tablero de pulsadores hermético (mod. HRC 1002) - Mando de pie (mod. 900) - Interruptor magneto-hidráulico - Cuenta-cadena para el anclaje (mod. CHC 1102M y CHC 1202M) - Sistema de accionamiento vía radio (mod. 1302, 1352; 02, 302).

REQUISITOS PARA LA INSTALACIÓN: el molinete se posiciona alineando al barboten con la punta de la proa. Verificar que las superficies superior e inferior de la cubierta sean lo más paralelas posibles; si eso no sucede compensar oportunamente la diferencia (la falta de paralelismo puede causar pérdidas de potencia del motor). No pueden existir obstáculos debajo de la cubierta para el pasaje de los cables, cabo y cadena; si no hay una buena profundidad debajo de la cubierta se pueden crear obstrucciones. El espesor de la cubierta tendrá que ser comprendido entre los valores indicados en el tablero. Si hay espesores diferentes es necesario consultar el revendedor Quick®.

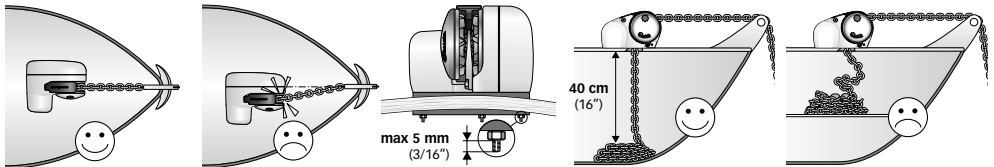

PROCEDIMIENTO DE MONTAJE: establecida la posición ideal, hacer los agujeros utilizando la plantilla que tiene en dotación. Remover el exceso de material del agujero donde pasa la cadena, alisarlos con un producto específico (pintura marina, gel o resina epoxídica) en modo de asegurar el libre pasaje del cabo y de la cadena. Posicionar la parte superior, introduciendo la guarnición entre la cubierta y la base y conectar a esta la parte inferior, introduciendo el árbol del motor en el reductor. Fijar el molinete apretando las tuercas en los prisioneros de bloqueo. Conectar los cables de alimentación que proceden del molinete al teleinvertidor.

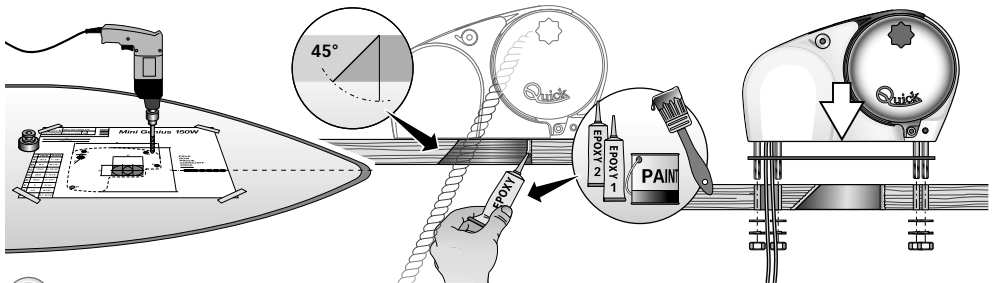

⚠ ATENCIÓN: antes de efectuar la conexión asegurarse de que no esté presente la alimentación en los cables.



SISTEMA BASE

DIAGRAMA DE CONEXIÓN GENERAL PÁG. 44

TABLERO DE PULSADORES MULTIUSO MOD. HRC 1002

MOLINETE

ACCESORIOS QUICK® PARA EL ACCIONAMIENTO DEL MOLINETE



TABLERO DE PULSADORES HERMETICO CON CUENTAMETROS PARA EL ANCLAJE

MANDO DE PANEL

CONTAMETROS DE PANEL



RADIOMANDOS

RECEPTOR

TRASMISORES

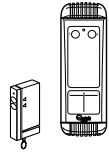



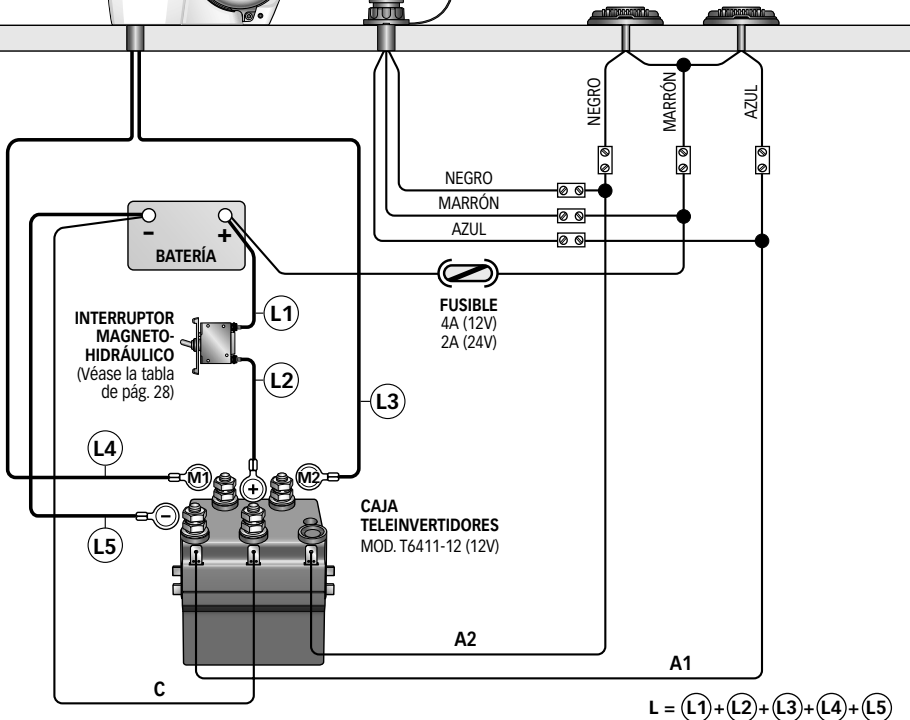

BOLSILLO - BOTONERA

MANDOS DE PIE MOD. 900U Y 900D





-  **ATENCIÓN:** no acercar partes del cuerpo u objetos a la zona donde deslizan la cadena, el cabo y el barboten. Asegurarse de que no esté presente la alimentación en el motor eléctrico cuando se obra manualmente en el molinete (tampoco cuando se utilice la palanca para aflojar el embrague); de hecho, personas equipadas con mando a distancia del molinete (tablero de pulsadores remoto o radiomando) podrían activarlo accidentalmente.
-  **ATENCIÓN:** bloquear la cadena con un retén antes de salir a navegar.
-  **ATENCIÓN:** no activar eléctricamente el molinete con la palanca introducida en la tapa del barboten.
-  **ATENCIÓN:** Quick® aconseja utilizar un interruptor específico para corrientes continuas (DC) y retrasado (magneto-térmico o magneto-hidráulico) para proteger la línea del motor de recalentamientos o cortocircuitos. El interruptor puede utilizarse para aislar el circuito de accionamiento del molinete evitando de esta manera accionamientos accidentales.

UTILIZACIÓN DEL EMBRAGUE

El barboten está unido con el eje principal (19) mediante el embrague (3). El embrague se abre (desenganche) utilizando la palanca (1) que, introducida en la tapa del barboten (2) deberá girar en sentido anti-horario. Girando en sentido horario se provocará el cierre (enganche) del embrague.

PARA LEVAR ANCLAS

Encender el motor de la embarcación. Asegurarse de que el embrague esté apretado y extraer la palanca. Presionar el pulsador UP del mando a vuestra disposición. Si el molinete se para sin que el interruptor magneto-hidráulico (o magnetotérmico) haya saltado, esperar algunos segundos y volver a probar (evitar presionar continuamente el pulsador). Si el interruptor magnetotérmico ha saltado, volver a activar el interruptor y esperar algunos minutos antes de volver a levar anclas.

Si después de varios intentos el molinete continúa a bloquearse, aconsejamos maniobrar la embarcación para desencallar el ancla. Controlar la subida de los últimos metros de cadena para evitar que se estropee la proa.

PARA FONDEAR

El tendido del ancla se puede efectuar mediante mandos eléctricos o manualmente. Para efectuar la operación manualmente es necesario abrir el embrague dejando libre el barboten de manera que pueda girar sobre su propio eje y arrastrar la cadena o el cabo al agua. Para frenar la caída del ancla es necesario girar la palanca en sentido horario.

Para tender el ancla eléctricamente es necesario presionar el pulsador DOWN del mando a vuestra disposición.

De esta manera la bajada de la misma se podrá controlar perfectamente y el desenrollado de la cadena será regular.

Para evitar solicitudes en el molinete, una vez anclados, bloquear la cadena con un retén o fijarla en un punto estable con un cabo.



POS.	DENOMINACIÓN	CÓDIGO	POS.	DENOMINACIÓN	CÓDIGO
1	Palanca para molinete recta - nylon	PVLVSDN00000	5	Tornillo 5x16	MBV0516MXCE0
2	Tapa barboten - Acero inox	MSGB07GX0000	6	Grower Ø5	MBG05X000000
3	Cono fricción molinete "G"	MSF07G000000	7	Separa-cadena - Acero inox	MSN07GX00000
4A	Barboten "G" 6 mm Separa-cadena 7 integrado	ZSB0706G00R2	8	Sello de aceite 25x40x7	PGPRL2540700
4B	Barboten "G" 7 mm - 1/4" Separa-cadena 7 integrado	ZSB070714GR3	9	Tornillo 5x55	MBV0555MXCE0
4C	Barboten "G" 8 mm Separa-cadena 7 integrado	ZSB0708G00R3	10	Tornillo 5x30	MBV0530MXCE0
4D	Barboten "G" 5/16" Separa-cadena 7 integrado	ZSB070516GR3			

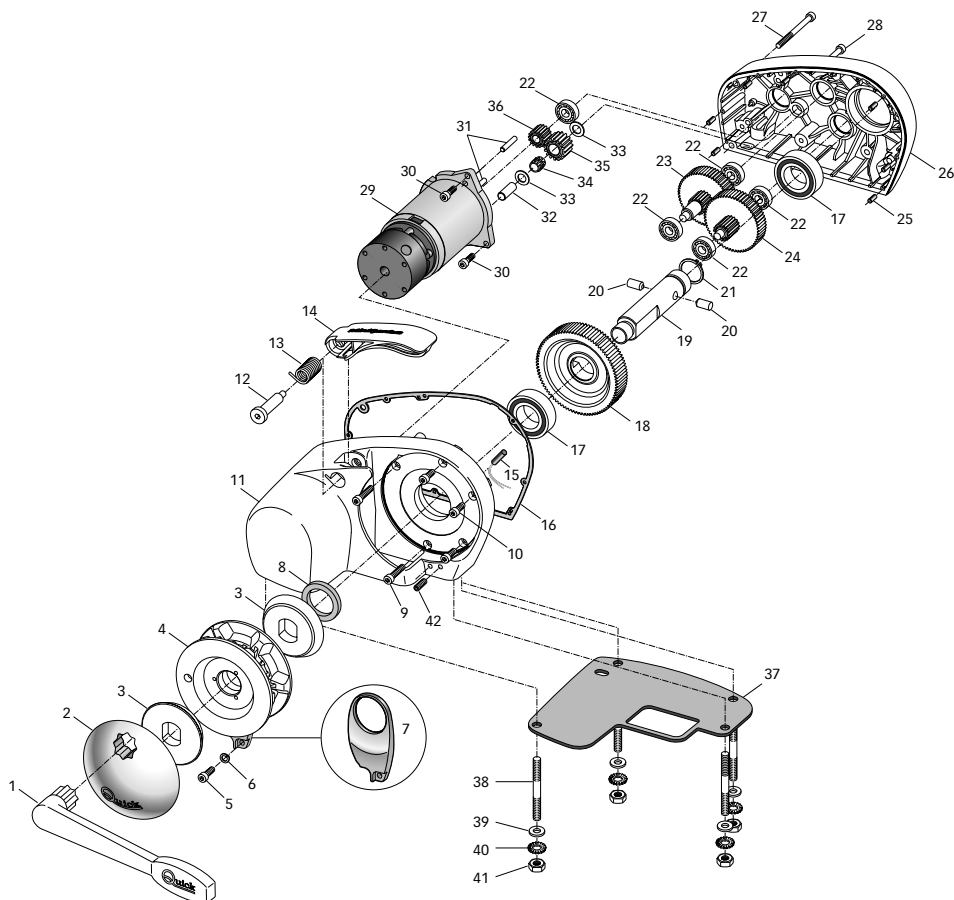



POS.	DENOMINACIÓN	CÓDIGO
11	Tapa molinete serie 150 "MG" plástico blanca	PDCMGPW00000
12	Pasador por pestaña	MSMVT07G0000
13	Muelle por pestaña "G"	MMTND07G0000
14	Pestaña "MG"	PDLVTD0MG0000
15	Sensor reed	KNREEDCL0000
16	Guarnición 150 "MG"	PGCR01MG0000
17	Cojinete 6005	MBJ60052RS10
18	Rueda Z88 "MG" Eje salida	MSLRTZ881000
19	Eje serie "MG"	MSAS03120R00
20	Clavija 8x16	MBSC00816A00
21	Seeger ø 25	MBAE25125Y00
22	Cojinete	MBJ060800000
23	Rueda Z56 + Z16 "MG"	MSLRTZ5616PR
24	Rueda Z59 + Z16 "MG"	MSLRTZ5916SR
25	Clavija 3x18	MBSC00318A00
26	Base molinete serie 150 "MG" plástico blanca	PDBMGPW00000
27	Tornillo 5x40	MBV0540MXCE0
28	Tornillo 5x35	MBV0535MXCE0
29	Motor eléctrico	EMF0112MG000
30	Tornillo 5x20	MBV0520MXCE0
31	Brida para tensar el cabo	MMTC10ATC000
32	Clavija 10x28	MBSC01028A00
33	Arandelas 10x16	MBR101605000
34	Jaula de Agujas	MBJHK1012000
35	Rueda Z26 "MG"	MSLRTZ261000
36	Rueda Z16 "MG" Eje motor	MSLRZ161000
37	Guarnición/plantilla	PGBSMG025000
38	Prisioneros 8x60	MBP080608X00
39	Arandelas Ø8	MBR08X000000
40	Grower Ø8	MBR08XDE0000
41	Tuercas M8	MBD08MXEN000
42	Tornillo 5x08 inox cilíndrico cabeza hexagonal	MBV0508MXVEN



ATENCIÓN: asegurarse de que no esté presente la alimentación en el motor eléctrico cuando se actúa manualmente en el molinete; quitar con precaución la cadena del barboten.

Los molinetes Quick® están contruidos con materiales resistentes al ambiente marino; de todas formas, es indispensable eliminar periódicamente los depósitos de sal que se forman sobre las superficies externas para evitar oxidaciones que consiguientemente estropearían el aparato. Lavar con agua dulce las superficies y aquellas partes donde podría haberse depositado la sal.

Desmontar una vez al año el barboten ateniéndose a la secuencia siguiente:

Con la palanca (1) desatornillar la tapa del barboten (2); extraer el cono del embrague superior (3); desatornillar los tornillos de fijación (5) del dispositivo de desenganche de la cadena (7) y quitarlo; extraer el barboten (4).

Limpiar cada una de las piezas desmontadas para que no se verifiquen oxidaciones y engrasar (con grasa marina) la rosca del eje (19) y el barboten (4) donde apoyan los conos del embrague (3).

Eliminar los eventuales depósitos de óxido de los bornes de alimentación del motor eléctrico y los de la caja teleinvertidores; después engrasarlos.

MAIN CONNECTION DIAGRAM

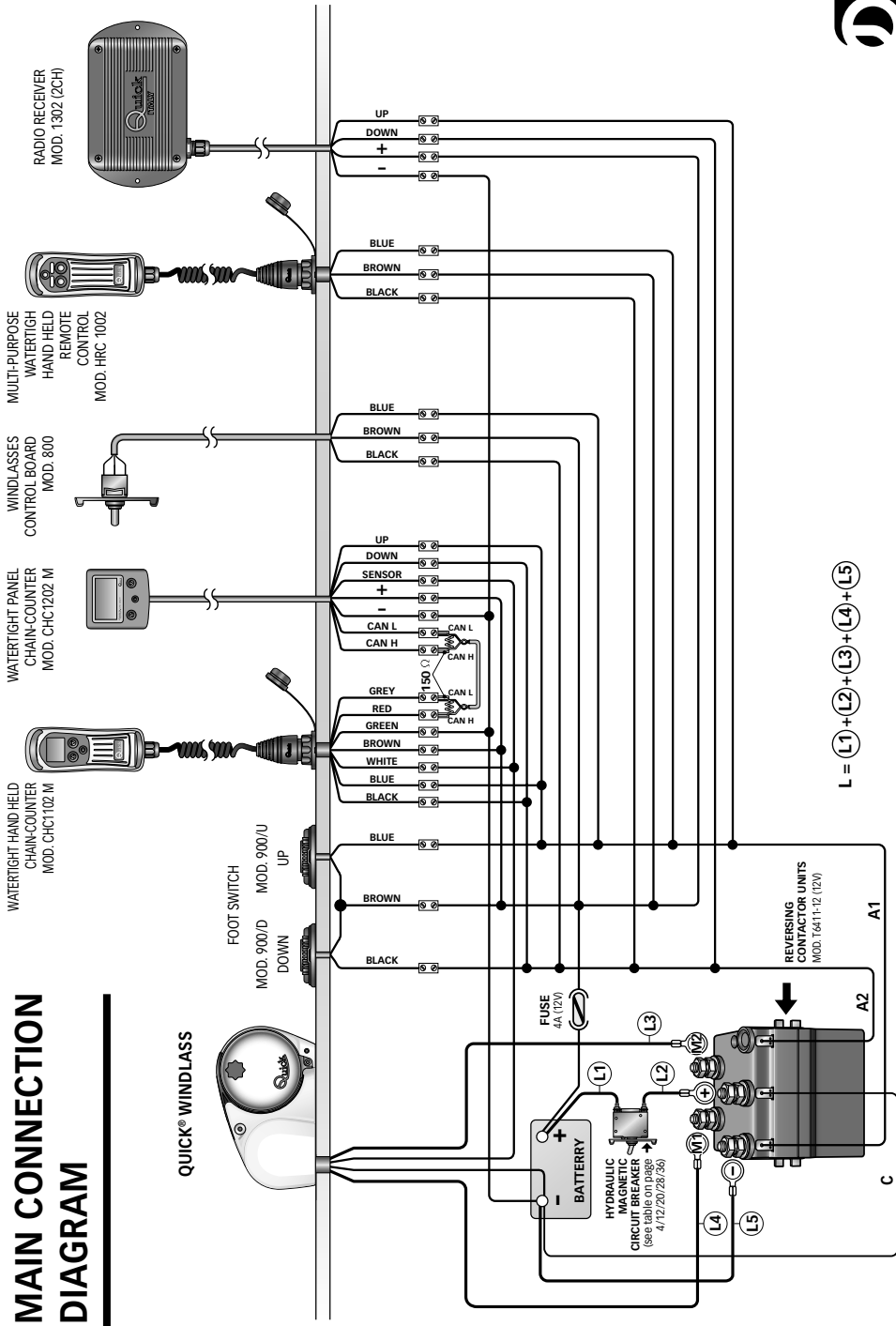

NOTE

NOTES - NOTES - NOTIZEN - NOTAS



MINI GENIUS

G 150M

R001A

- IT** Codice e numero seriale del prodotto
- GB** Product code and serial number
- FR** Code et numéro de série du produit
- DE** Code- und Seriennummer des Produkts
- ES** Código y número de serie del producto

Quick[®]
Nautical Equipment

QUICK[®] SRL - Via Piangipane, 120/A - 48124 Piangipane (RAVENNA) - ITALY
Tel. +39.0544.415061 - Fax +39.0544.415047
www.quickitaly.com - E-mail: quick@quickitaly.com